

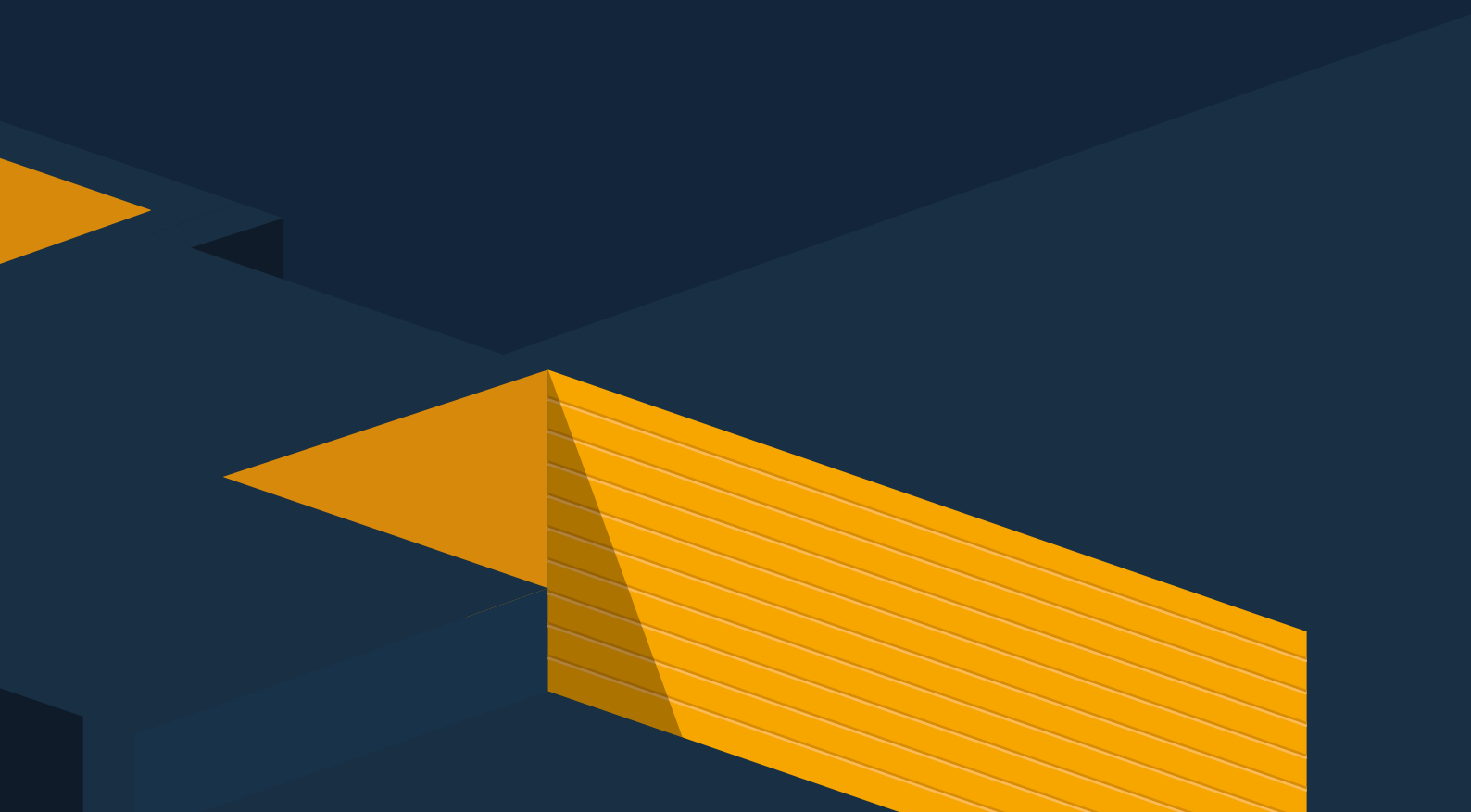

Catalogo prodotti

Chiusure civili, industriali e tagliafuoco

Dal 1981 la soluzione per porte e portoni civili e industriali è CEDIT.





Chi siamo	2
I nostri prodotti	4

Chiusure industriali

Portoni a libro e scorrevoli	8
Portoni sezionali	14
Portoni rapidi	16
Portoni a volata	18
Porte coibentate	19

Chiusure civili

Portoni basculanti	22
Serrande avvolgibili in alluminio coibentate	27
Portoni sezionali	28
Porte interne (tradizionali e filo muro)	30
Porte blindate	34
Cancelli riducibili	46
Serrande	47

Chiusure tagliafuoco

Porte a battente	50
Porte vetrate REI	56
Portoni saliscendi REI	58
Portoni scorrevoli REI	59
Portoni Girevoli EI	60
Tende e Porte Tecniche EI - Barriere Flessibili	61

Porte multiuso

Porte Rever	64
Porte Diamant	66
Porte Boema	68
Porte Cantina Zincate	71

Chi siamo

Chiusure civili e industriali, dal 1981

CEDIT S.r.l. nasce nel 1981 con un obiettivo preciso: mettere a disposizione dei propri clienti, privati e aziende, **la porta ideale**. Un lavoro che non comprende soltanto la fornitura, ma anche la progettazione, la posa e la consulenza per la chiusura adatta a qualunque esigenza.

Porte e portoni tagliafuoco, portoni sezionali, a libro, civili e industriali: da oltre quarant'anni sono i prodotti che consegniamo quotidianamente, garantendo sempre un altissimo livello qualitativo.

La nostra esperienza ci permette di corredare la fornitura di porte e chiusure con una serie di servizi di **supporto tecnico**.

Un **vastissimo magazzino con moltissimi materiali in pronta consegna**, con un'attenzione costante alle richieste della nostra clientela e all'evoluzione del mercato per garantire sempre prodotti all'avanguardia, integra la nostra offerta che, da oltre quarant'anni, ci consente di essere il **punto di riferimento in Piemonte e Valle d'Aosta**.

I nostri servizi

Tutto per le tue chiusure

La nostra **esperienza di oltre quarant'anni** ci consente di assicurare, oltre alla fornitura di porte e portoni civili e industriali, anche una serie di servizi. Eccoli in dettaglio:

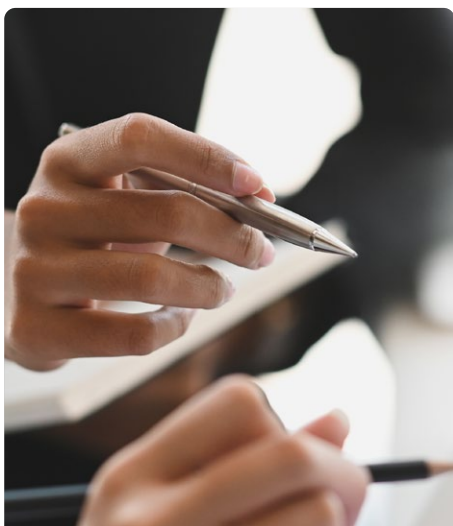

Consulenza

Con oltre quarant'anni di esperienza siamo in grado di offrire il nostro **supporto in qualsiasi fase**, a partire dalla **selezione** della chiusura ideale.



Progetto e supporto tecnico

Dal **rilievo** delle misure, i nostri specialisti possono seguire l'**intero processo di progettazione**.



Vendita in pronta consegna

Un vasto assortimento in **pronta consegna**, direttamente nel nostro punto vendita di Mappano.

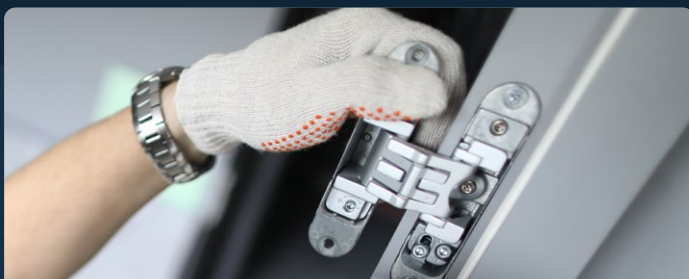

Posa in opera

Siamo in grado di fornire anche la **posa in opera per tutti i nostri prodotti**, avvalendoci di squadre dedicate di tecnici.

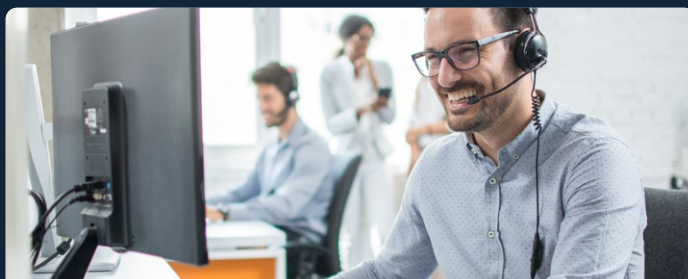

Assistenza post-vendita

In Cedit non tralasciamo nessun dettaglio: l'**attenzione** che poniamo nell'**assistenza post-vendita** è la conferma della nostra professionalità.

I nostri prodotti

Tutta la qualità delle nostre chiusure civili e industriali... a colpo d'occhio!





A	Sezionale
B	Portale isotermico
C	Rampa idraulica
D	Porte blindate
E	Portone libro - Mod. America
F	Portone vetrato
G	Portone scorrevole Mod. Asia con porta pedonale
H	Portone scorrevole Mod. Asia

I	Porta multiuso uscita di sicurezza
L	Portone libro - Mod. Europa
M	Sezionale
N	Porta flessibile
O	Porta impacchettamento o arrotolamento rapido
P	Scorrevole REI
Q	Porte REI 60-120
R	Porte interne





CHIUSURE **INDUSTRIALI**

Portone a libro

Modello America

Il Portone ad impacco laterale **modello America** con guida inferiore e guida superiore portante, è composto da pannelli dello spessore di 52 mm, aventi telaio interno perimetrale in acciaio zincato, coibentati con schiuma poliuretanicata iniettata con densità pari a 43 kg/mc e rivestiti da lamiera liscia preverniciata dello spessore di 7-8/10, disponibili nei vari colori della gamma. Per proteggere la superficie delle ante da eventuali graffiature, viene applicata una pellicola adesiva da togliere durante la fase di posa. La guida superiore in acciaio trafilato dello spessore di 40/10 è del tipo portante ed è composta da bandiera laterale per raccolta ante, canaletta per scorrimento deviatori, staffe di fissaggio alla muratura e carrelli a quattro ruote in acciaio per scorrimento. La perfetta movimentazione delle ante viene garantito dalle cerniere in lega di alluminio, di colore nero, complete di perno con sistema anticaduta e da doppio cuscinetto reggispinta; i carrelli superiori sono a quattro ruote in acciaio. La guida inferiore (da annegare a pavimento a carico del cliente), realizzata su nostro disegno è del tipo a "U" in acciaio trafilato, e viene fornita corredata di schema di posizionamento per permettere al cliente la perfetta posa e garantire il giusto asse dalla muratura. La chiusura del portone viene garantita dai cariglioni interni completi di aste di chiusura alto e basso con punta rinforzata e scorri asta con protezione in pvc, il tutto in acciaio zincato e verniciato nero. Guarnizioni tra anta e anta atte a garantire lo spazio antischiacciamento di 50mm, sono in gomma naturale EPDM nera antinvecchiamento. Nella parte superiore e inferiore delle ante vengono fissati dei profili in alluminio di colore nero con apposito incastro per inserimento delle spazzole in nylon.

I portoni possono essere forniti manuali, predisposti o motorizzati.

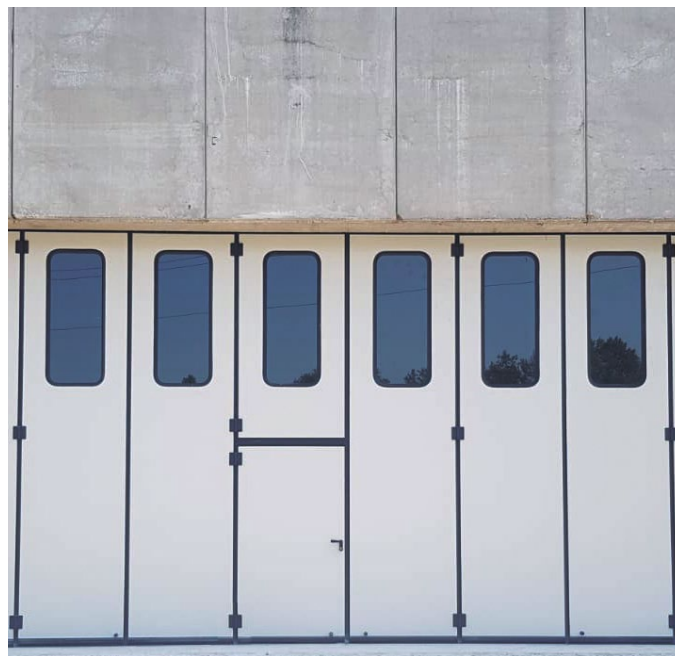

Tipologie di installazione

Particolare superiore montato oltreluce

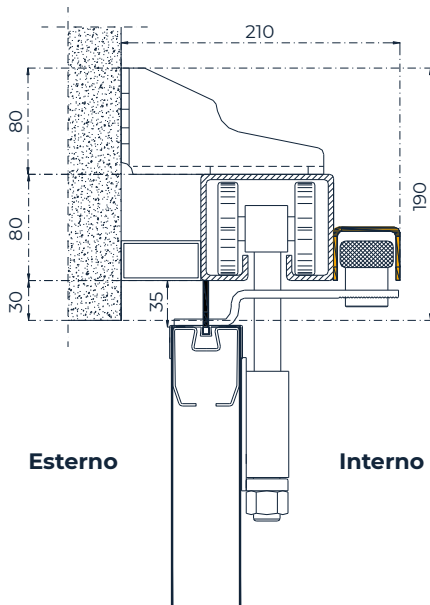

Particolare superiore montato in luce

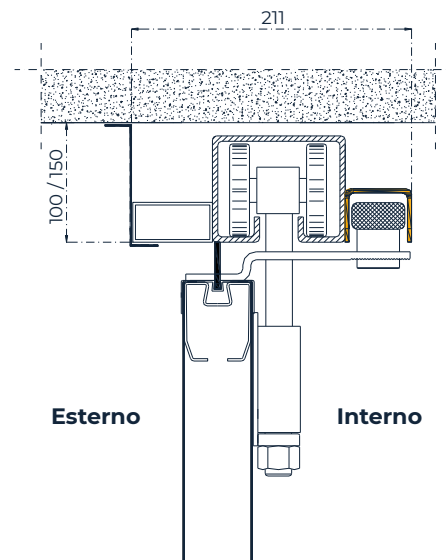

Particolare inferiore montato oltreluce

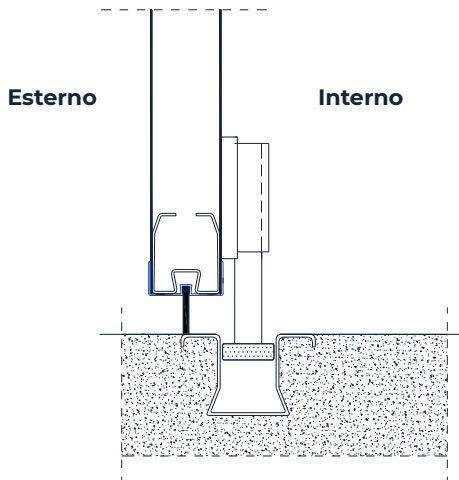

Particolare cerniera tra anta e anta

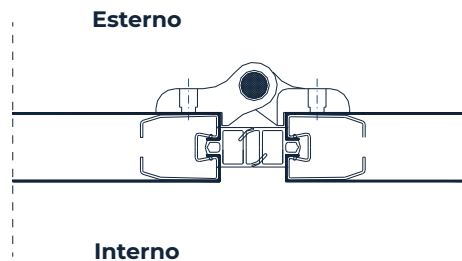

Ingombri portone

N° ante	Apertura	Ingombri degli impacchi laterali ante (mm)	Larghezza foro con oltreluce da aggiungere (mm)
3+0	Unico lato	700+100	da 2300 a 3650 x H. Max. mm 5990
4+0	Unico lato	500+100	da 3100 a 4900 x H. Max. mm 5990
5+0	Unico lato	700+100	da 3900 a 6150 x H. Max. mm 5990
6+0	Unico lato	650+100	da 4700 a 7400 x H. Max. mm 5990
8+0	Unico lato	900+100	da 6300 a 9900 x H. Max. mm 5990
3+3	Doppio lato	750+750	da 4630 a 7400 x H. Max. mm 5990
4+4	Doppio lato	500+500	da 6230 a 9900 x H. Max. mm 5990
6+6	Doppio lato	650+650	da 9430 a 14800 x H. Max. mm 5990
8+8	Doppio lato	900+900	da 12630 a 19830 x H. Max. mm 5990

Portone a libro

Modello Europa

Il Portone a libro **modello Europa** senza guida inferiore, è composto da pannelli dello spessore di 52 mm, aventi telaio interno perimetrale in acciaio zincato, coibentati con schiuma poliuretanic iniettata con densità pari a 43 kg/mc, e rivestiti da lamiera liscia preverniciata dello spessore di 7/10, disponibili nei vari colori della gamma. Per proteggere la superficie delle ante da eventuali graffiature, viene applicata una pellicola adesiva da togliere durante la fase di posa. La guida superiore e i montanti laterali in acciaio zincato dello spessore di 20/10 vengono forniti nella versione standard verniciati di colore nero; predisposti per il fissaggio costituiscono una vera e propria struttura per il portone, permettendo manovre agevolate e garantendo un elevato grado di stabilità e tenuta.

La perfetta movimentazione delle ante viene garantita dalle cerniere in lega di alluminio, di colore nero, complete di perno con sistema anticaduta e da doppio cuscinetto reggispinta; i carrelli superiori sono a tre ruote in nylon antirumore. La chiusura del portone viene garantita dai cariglioni interni completi di aste di chiusura alto e basso con punta rinforzata e scorri asta con protezione in pvc, il tutto in acciaio zincato e verniciato nero; la chiusura centrale a pavimento avviene tramite ciabatta in pvc. Guarnizioni tra anta e anta atte a garantire lo spazio antischiacciamento di 50mm, sono in gomma naturale EPDM nera antinvecchiamento. Nella parte superiore e inferiore delle ante vengono fissati dei profili in alluminio di colore nero con apposito incastro per inserimento delle spazzole in nylon.

I portoni possono essere forniti manuali, predisposti o motorizzati.

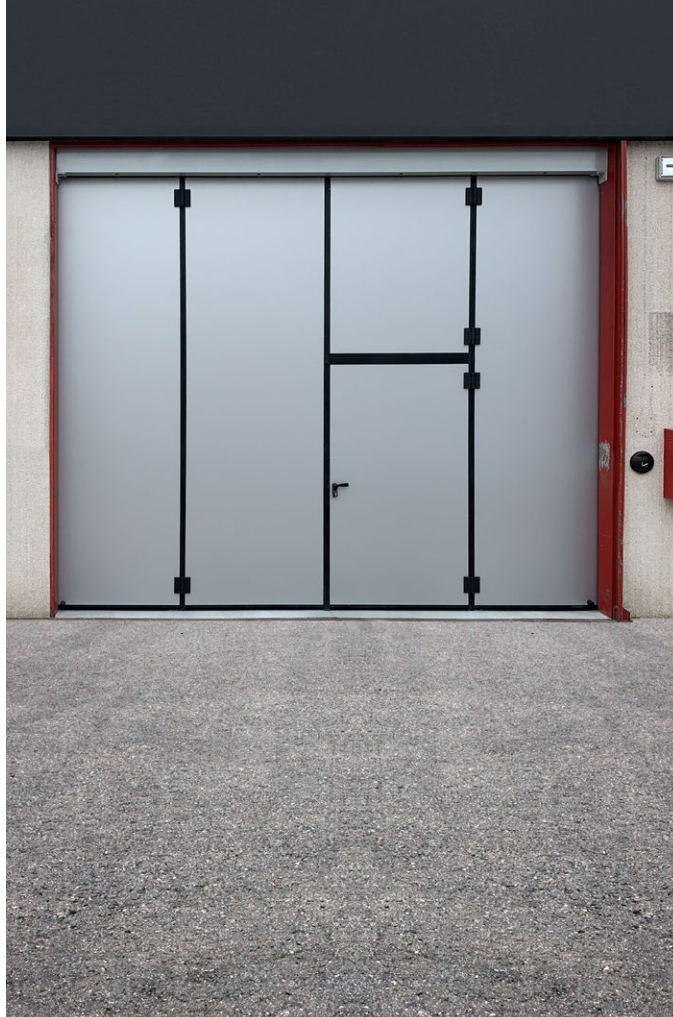

Tipologie di installazione

Particolare superiore montato in luce

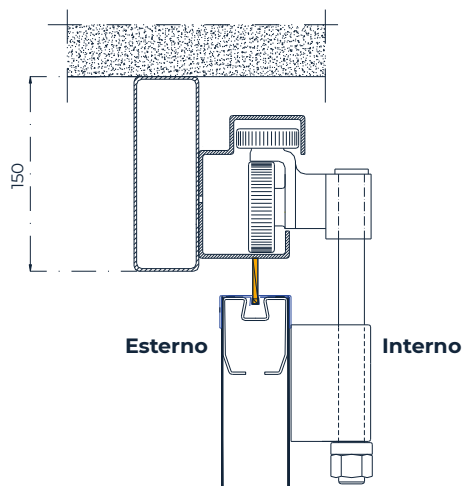

Particolare superiore montato oltreluce

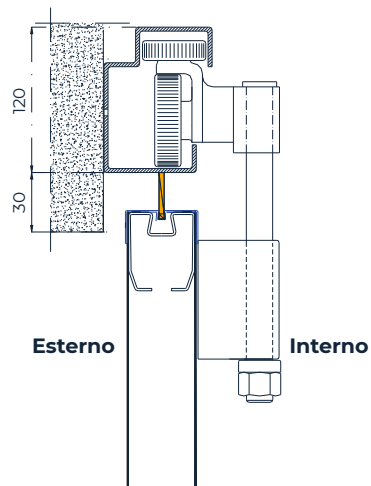

Particolare laterale di chiusura in luce

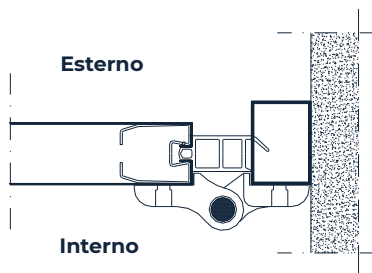

Particolare laterale di chiusura oltreluce

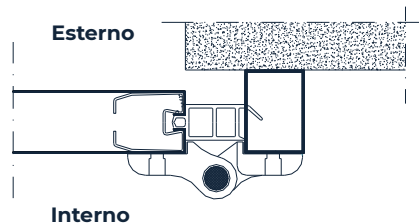

Raccolta in luce versione 2+2

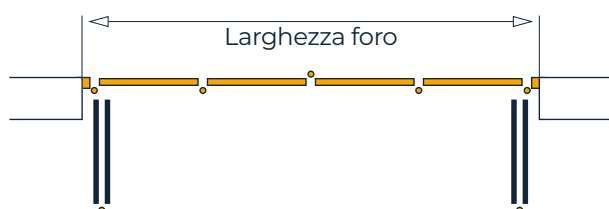

Raccolta oltre luce versione 2+2



Ingombri portone

N° ante	Apertura	Ingombri degli impacchi laterali ante (mm)	Larghezza foro con oltreluce da aggiungere (mm)
2+0	Unico lato	250+100	da 1220 a 2800 mm
2+1	Doppio lato	250+150	da 1890 a 4224 mm
3+0	Unico lato	350+100	da 1820 a 4190 mm
2+2	Doppio lato	250+250	da 2490 a 5650 mm
3+1	Doppio lato	350+150	da 2490 a 5650 mm
3+2	Doppio lato	350+250	da 3090 a 6960 mm
3+3	Doppio lato	350+350	da 3690 a 8430 mm
4+0	Unico lato	450+100	da 2420 a 5580 mm
4+1	Doppio lato	450+150	da 3090 a 6920 mm
4+2	Doppio lato	450+250	da 3690 a 8310 mm
4+3	Doppio lato	450+350	da 4290 a 9640 mm
4+4	Doppio lato	450+450	da 4890 a 11030 mm

Portone scorrevole **Modello Asia**

Il Portone scorrevole **modello Asia** senza guida inferiore è composto da pannelli dello spessore di 52 mm, aventi telaio interno perimetrale in acciaio zincato, coibentati con schiuma poliuretana iniettata con densità pari a 43 kg/mc, e rivestiti da lamiera liscia preverniciata dello spessore di 7-8 /10, disponibili nei vari colori della gamma.

Per proteggere la superficie delle ante da eventuali graffiature, viene applicata una pellicola adesiva da togliere poi durante la fase di posa. I pannelli vengono uniti nella loro altezza da un profilo di giunzione ad "H" in alluminio (colore nero) e assemblati tra di loro mediante profili a "C" in alluminio nella parte superiore ed inferiore (colore nero). Il portone non necessita di guida a pavimento in quanto la guida superiore in acciaio stampato del spessore di 40/10, è del tipo portante ed è corredata di staffe di fissaggio alla muratura e carrelli a quattro ruote portanti in acciaio di scorrimento; il movimento viene guidato da rullino pilota inferiore con ruota da 74 mm avente cuscinetto e piastrina per fissaggio a pavimento.

La chiusura del portone viene garantita dai cariglioni interni completi di aste ad un punto di chiusura inferiore con punta rinforzata e scorri asta con protezione in pvc, il tutto in acciaio zincato e verniciato nero.

Le guarnizioni laterali di chiusura sono in gomma naturale EPDM nera antinvecchiamento.

I portoni possono essere forniti manuali, predisposti o motorizzati.



Particolare superiore montato in luce

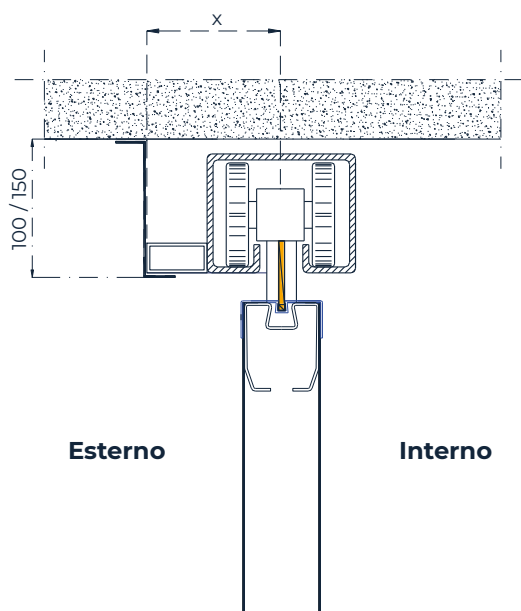

N.B. Asse guida = X

L'asse guida può variare in base alla costruzione del portone o agli ingombri presenti sulla muratura

Solitamente: asse 90mm

Posa interna o esterna cieco o con porta con maniglie

Solitamente: asse 140mm

Posa esterna con porta con antipanico

Particolare superiore montato oltreluce

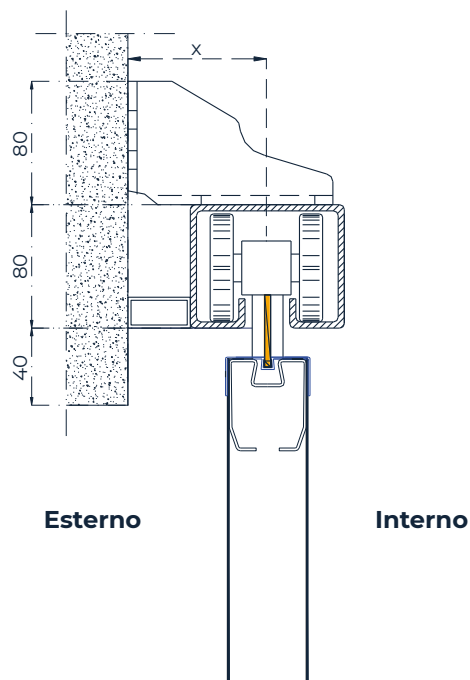

N.B. Asse guida = X

L'asse guida può variare in base alla costruzione del portone o agli ingombri presenti sulla muratura

Solitamente: asse 90mm

Posa interna o esterna cieco o con porta con maniglie

Solitamente: asse 140mm

Posa esterna con porta con antipanico

Particolare inferiore

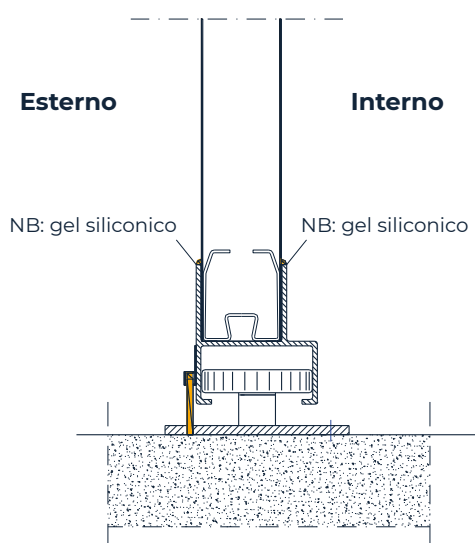

Particolare giunzione pannelli

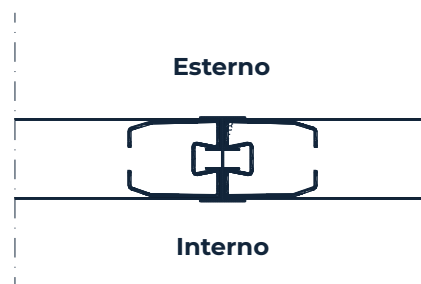

N° ante	Apertura	Ingombri laterali ante (mm)	Larghezza foro con oltreluce da aggiungere (mm)
1 ante	Unico lato	SX=metà foro+200 DX=metà foro+200	da 1540 a 5500 mm
2 ante	Doppio lato	SX=metà foro+200 DX=metà foro+200	da 3130 a 11000 mm

Portoni sezionali **Linea Steel Line**

Tutte le porte della linea **Steel Line** sono composte da pannelli metallici preverniciati a doppia parete con interposto isolate poliuretano ad alta densità, dello spessore di 42 mm: questo garantisce un ottimo isolamento termico e quindi un evidente risparmio energetico. Il tutto, nel completo rispetto dell'ambiente: l'isolante utilizzato è infatti **esente da CFC**, in linea con le più recenti normative ecologiche internazionali.

Nei punti di unione fra i pannelli, un rinforzo in acciaio permette il **fissaggio assolutamente sicuro delle cerniere**. Guarnizione laterale e di battuta assicurano una perfetta tenuta al vento e alla pioggia, mentre il movimento della porta è attuabile, anche in assenza di motorizzazione, mediante il maniglione posto sul pannello di base. Un sistema di molle regola infatti il suo bilanciamento e la rende leggera e di facile manovrabilità.

Tutti gli accessori e i dispositivi – dalle cerniere, alle mensole, ai profili portaguarnizioni – sono trattati con vernici a polvere: un ulteriore segno di qualità totale. Infine, lo scorrimento avviene mediante rotelle di nylon che assicurano grande silenziosità e una durata senza problemi.





Scorrimenti

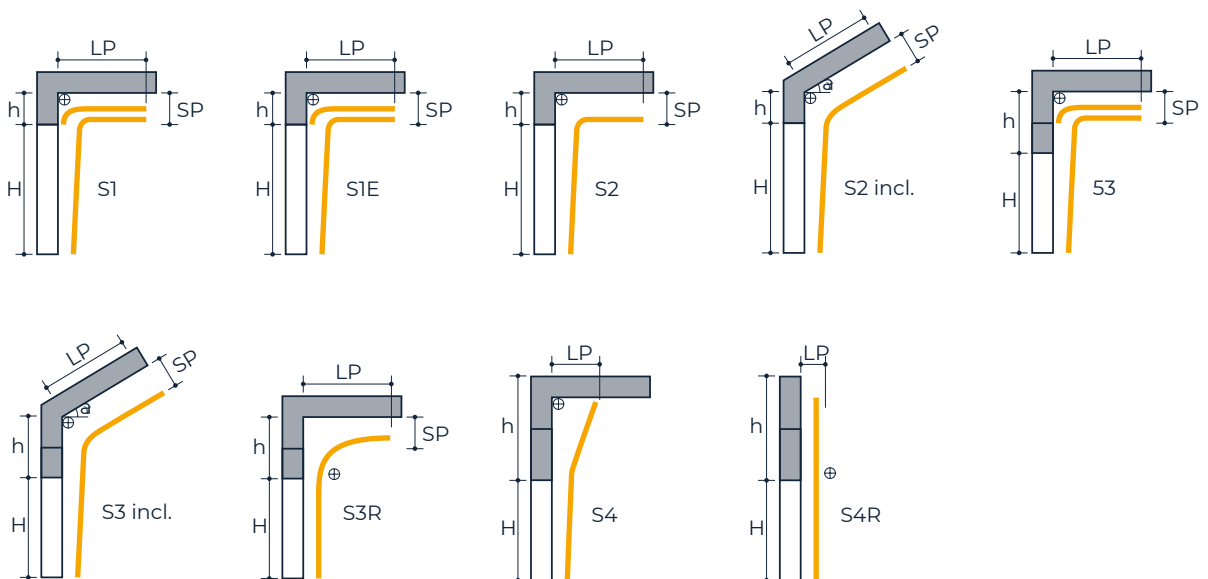

Portoni rapidi

La porta rapida standard per eccellenza, progettata per fornire un prodotto affidabile e dai costi di gestione contenuti. Viene fornita già precablata in fabbrica e con una dotazione standard completa di tutti gli elementi utili per una facile e veloce installazione, per la sua funzionalità e per la sicurezza dell'utilizzatore. Struttura, manto e finestrature sono personalizzabili secondo le esigenze del cliente e delle caratteristiche del luogo di installazione.

- Velocità di apertura e chiusura sino a 0,8 metri al secondo (secondo normativa) con i nuovi motori Digit a basso consumo.
- Semplice configurazione con quadro di controllo digitale con schermo LCD multilingua.
- Manto flessibile con barre di rinforzo e finestrature trasparenti a tutta larghezza.
- Fotocellule di sicurezza o barriere ottiche integrate assicurano una operatività sicura per l'utilizzatore evitando il contatto accidentale con il manto della porta.

CARATTERISTICHE PRINCIPALI PER L'INSTALLAZIONE

- Impianto elettrico precablato. Cavi di collegamento motore/quadro/fotocellule ed accessori già predisposti.
- Componenti elettrici ed elettronici ampiamente testati per un utilizzo intensivo.
- Dotazione standard completa di tutti gli elementi utili per una facile e veloce installazione, per la sua funzionalità e per la sicurezza dell'utilizzatore.



Tipologie di apertura

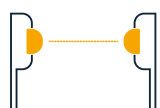

Fotocellula



Spira magnetica



Radar



Pulsante



Tirante



Radiocomando



Radio

Porta ad Avvolgimento Rapido - Motore Frontale

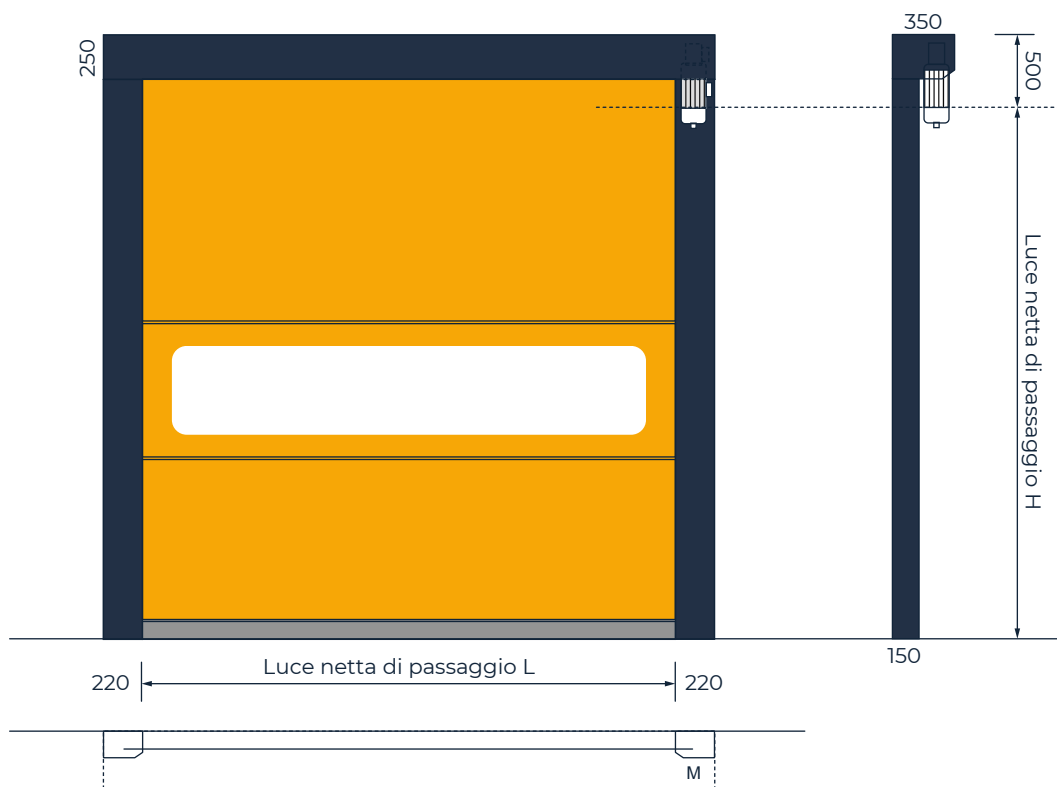

Porta ad Avvolgimento Rapido - Motore Laterale

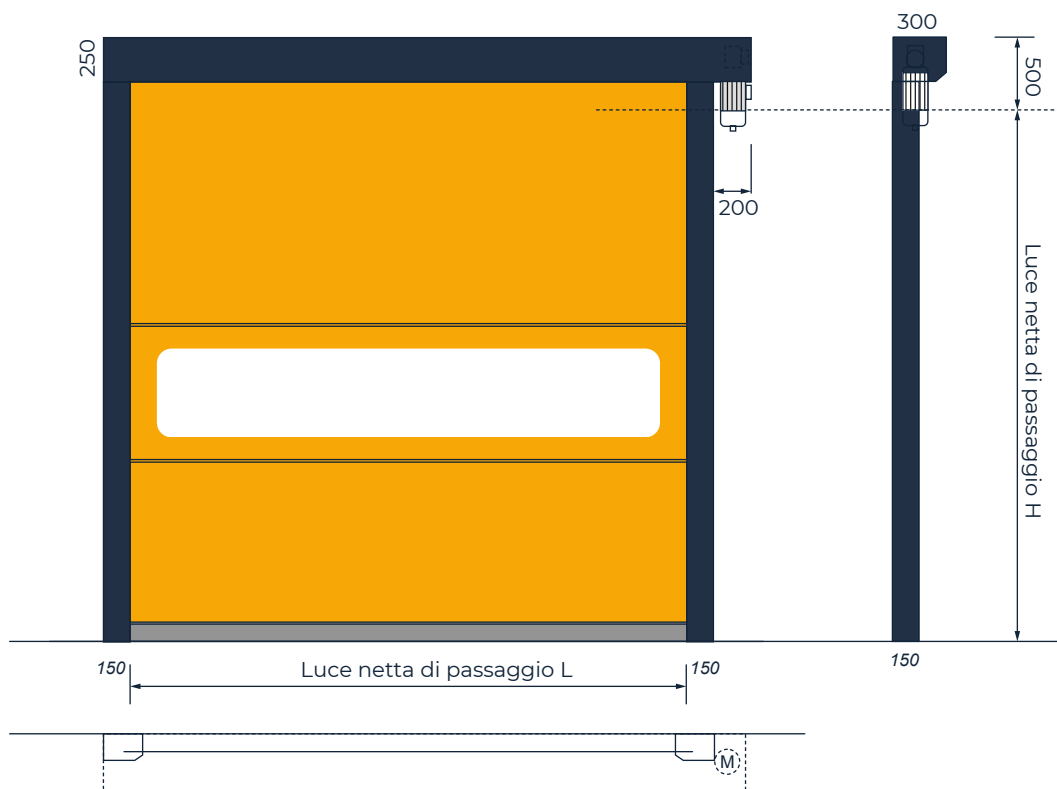

Teli - Colori disponibili standard

											
Rosso Simil RAL 3002	Blu Simil RAL 5010	Arancio Simil RAL 2004	Grigio Chiaro Simil RAL 7035	Grigio Medio Simil RAL 7038	Grigio Scuro Simil RAL 7037	Giallo Simil RAL 1021	Verde Simil RAL 6026	Crema Simil RAL 1013	Bianco Simil RAL 9010	Azzurro Simil RAL 5012	Nero Simil RAL 9005

Altri colori a richiesta

Portoni a volata

Il Portone a volata senza guida inferiore, è composto da pannelli dello spessore di 52 mm, aventi telaio interno perimetrale in acciaio zincato, coibentati con schiuma poliuretanicata iniettata con densità pari a 43 kg/mc, e rivestiti da lamiera liscia preverniciata dello spessore di 7/10, disponibili nei vari colori della gamma.

Per proteggere la superficie delle ante da eventuali graffiature, viene applicata una pellicola adesiva da togliere poi durante la fase di posa.

I montanti laterali e il traverso superiore sono in acciaio zincato dello spessore di 20/10 e vengono forniti nella versione standard verniciati di colore nero; predisposti per il fissaggio costituiscono una vera e propria struttura per il portone, permettendo manovre agevolate e garantendo un elevato grado di stabilità e tenuta.

Il perfetto movimento delle ante viene garantito dalle cerniere in lega di alluminio di colore nero, complete di perno con sistema anticaduta e da doppio cuscinetto reggispinta. La chiusura del portone viene garantita dai cariglioni interni completi di aste di chiusura alto e basso con punta rinforzata e scorri asta con protezione in pvc, il tutto in acciaio zincato e verniciato nero. Guarnizioni tra anta e anta atte a garantire lo spazio antischiacciamento di 50mm, sono in gomma naturale EPDM nera antinvecchiamento. Nella parte superiore e inferiore delle ante vengono fissati dei profili in alluminio di colore nero con apposito innesto per inserimento delle spazzole in nylon.

I portoni possono essere forniti manuali, predisposti o motorizzati.



Esempi di installazione

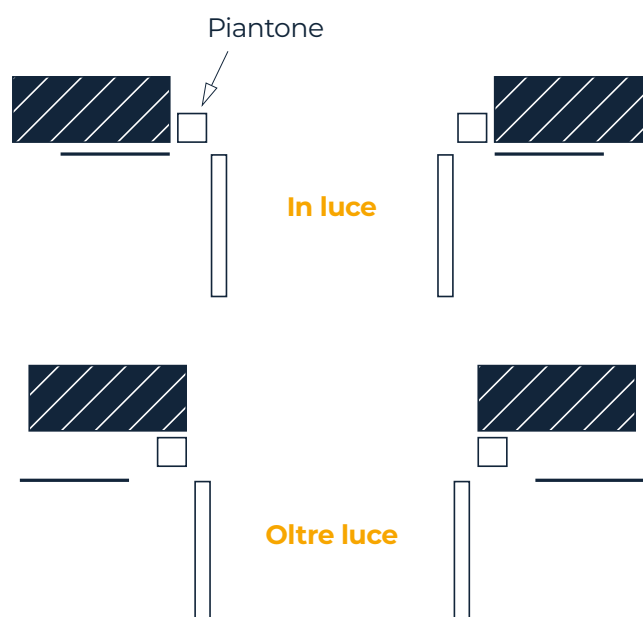

Porte coibentate

La porta coibentata è composta da ante dello spessore di 47 mm aventi telaio interno perimetrale in acciaio zincato e coibentazione, rivestite da lamiera liscia preverniciata dello spessore di 7/10, disponibili nei vari colori della gamma.

Per proteggere la superficie delle ante da eventuali graffiature, viene applicata una pellicola adesiva da togliere poi durante la fase di posa. La cassa della porta in acciaio viene fornita nella versione standard di colore nero ed è predisposta per il fissaggio su muratura; le cerniere sono in alluminio a tre ali di colore nero.

La porta è composta da maniglia interna ed esterna con serratura, spazzolino inferiore in nylon con supporto in alluminio colore nero, guarnizioni di battuta in gomma nera. L'eventuale anta secondaria viene bloccata tramite catenaccioli o cariglioni di chiusura.



1 anta - sezione orizzontale

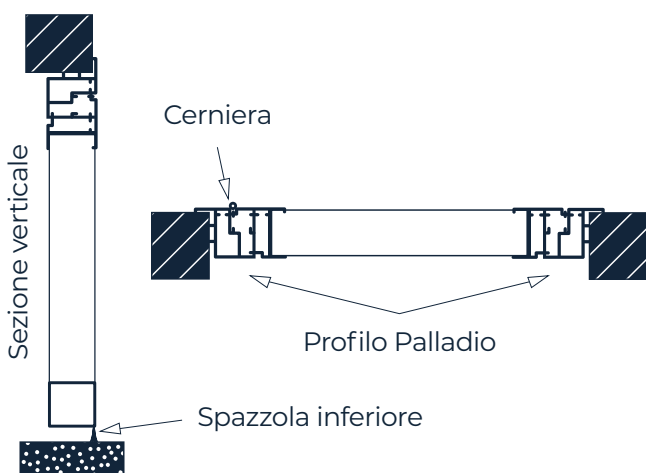

2 ante - sezione orizzontale

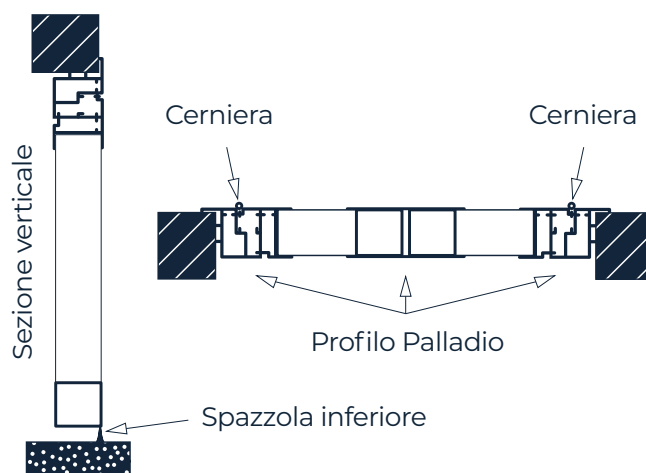





CHIUSURE **CIVILI**

Portoni basculanti in acciaio zincato

Porta basculante costituita da **telaio fisso** con montanti laterali da 6,5cm, 11cm o 15cm, battente composto da tubolare da 50mm e **rinforzi orizzontali** ad omega, o tubolari da 75mm.

Completa di **guarnizioni laterali**, carrucole e perni su cuscinetti, paracaduti di sicurezza, maniglia e **placca in ABS nero**, contrappesi in cemento, funi in acciaio e zanche di fissaggio.

Misure: lunghezza da 200cm a 550cm, altezza da 200cm a 260 (280)cm.

Possibilità di inserimento porta pedonale e motorizzazione.



Portone basculante con portina pedonale



Possibilità di inserimento e di apertura per porta pedonale

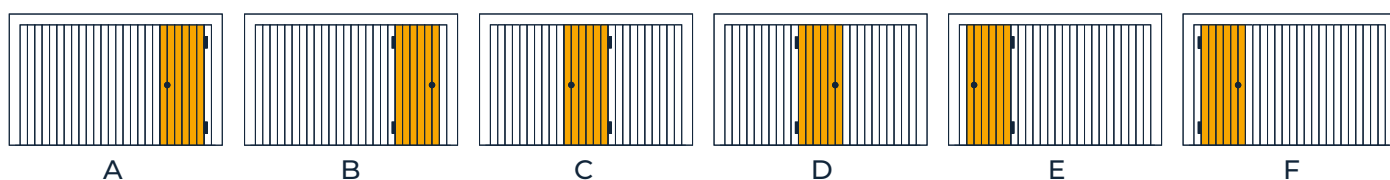

Porta basculante con cassa cm 10,5

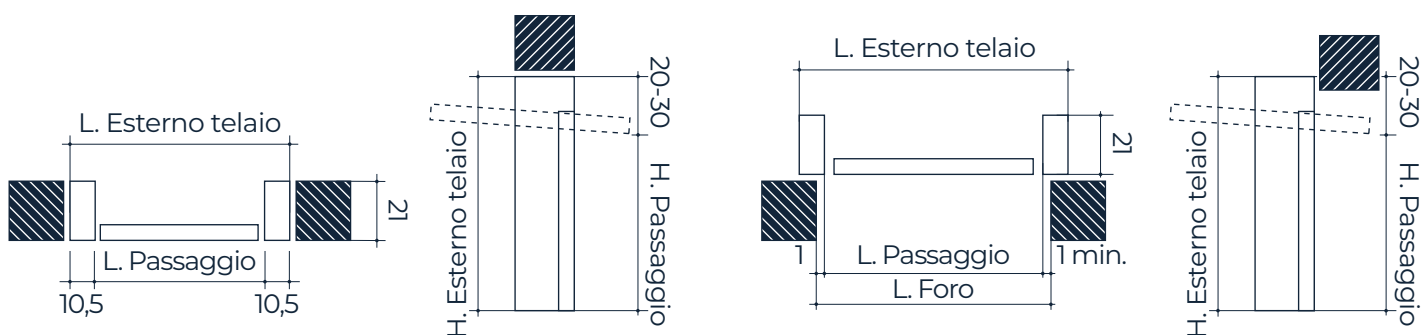

Misure standard

(misure nominali in cm)

dim. max L 550 x H 260 (275)

Larghezza L cm

Altezza H cm

200	205	210	215	220	225	230	...	fino a 550
200	205	210	215	220	225	230	...	fino a 260 (280)

Portoni basculanti con pannelli coibentati

Tinta legno e colori RAL a scelta

Basculante realizzata con **pannelli metallici autoportanti** e supporto interno in acciaio zincato e preverniciato di colore bianco gofrato stucco. Supporto esterno in **acciaio zincato e preverniciato** nelle diverse colorazioni con finitura della lamiera gofrata legno o liscia.

Isolante in **poliuretano espanso anigroscopico** esente da CFC di densità 42 kg/m³ e dello spessore di 40mm.

Ai fini della sicurezza tutti i portoni sono dotati di **dispositivi anticaduta**.

A richiesta i portoni potranno essere motorizzati e forniti di oblò e/o griglie di areazione.

In situazioni particolari la porta VELOX P BIDOGA potrà essere fornita Rientrante, in modo da NON ingombrare all'esterno.

Tabella colori e finiture

Colorazioni RAL

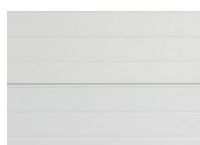

BIANCO
Multidoga
Lamiera Goffrata



VERDE
Multidoga
Lamiera Goffrata

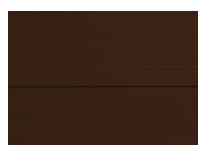

MARRONE
Multidoga
Lamiera Goffrata

Verniciatura SIMIL LEGNO

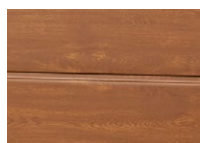

SML QUERCIA
Disegno Bidoga
Lamiera Liscia

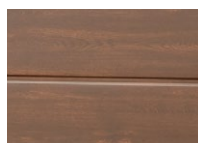

SML NOCE
Disegno Bidoga
Lamiera Liscia

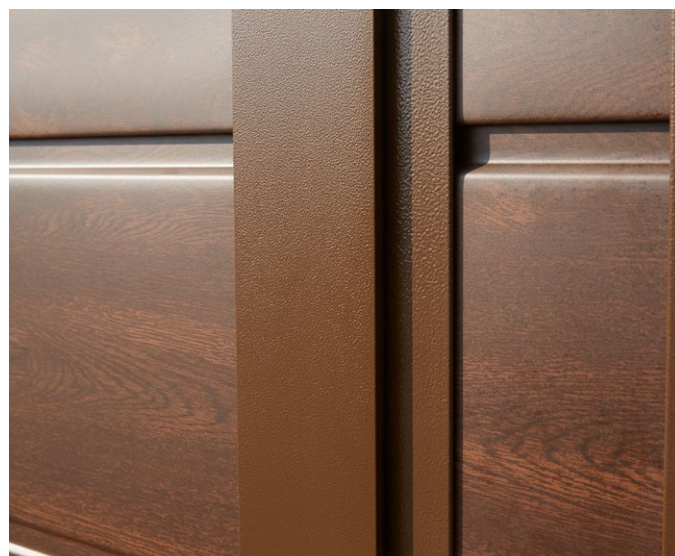



Portoni basculanti con doghe orizzontali

Porta basculante con bilanciamento a contrappesi, apertura debordante o non debordante, costituita da telaio fisso e anta mobile, con finitura zincata verniciata a polveri nei RAL standard o speciali con **finitura opaca**.

Telaio fisso realizzato in lamiera zincata con profili verticali (montanti) da 105 mm di larghezza e spessore 1,2 mm, completi di guarnizioni antispiffero in EPDM/PVC, zanche per fissaggio a murare e predisposizione per fissaggio con tasselli o viti.

Anta mobile realizzata con struttura in lamiera zincata con tubolari 60x25 mm. Manto composto da **doghe orizzontali** in lamiera zincata piana cieca o forata (sp. 0,8 mm, passo ± 220 mm). Struttura rinforzata con profili interni.

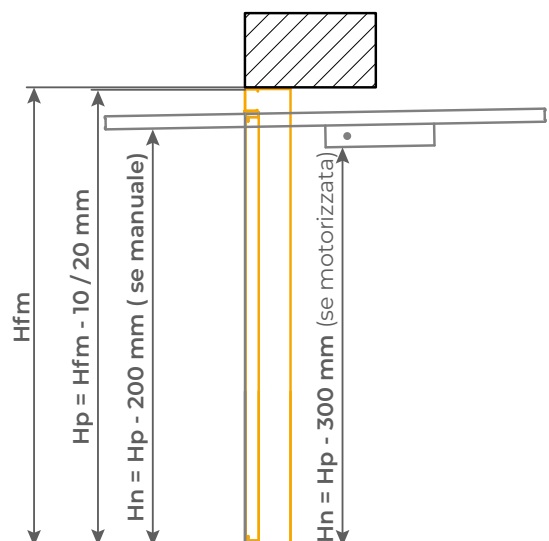
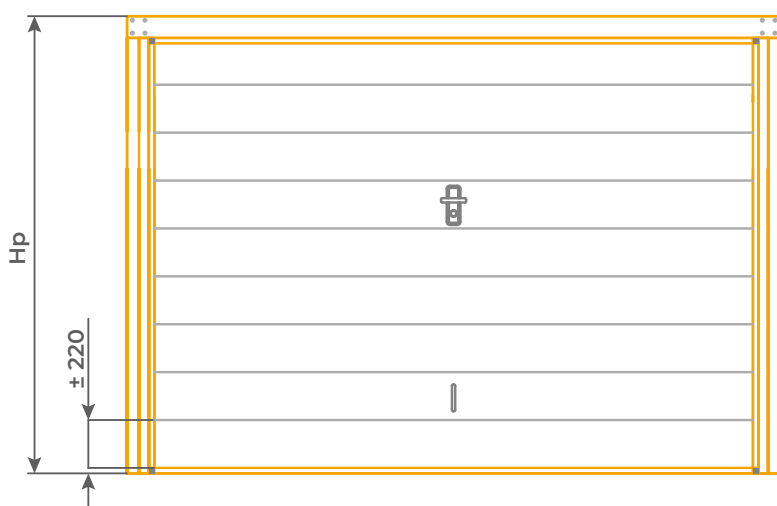
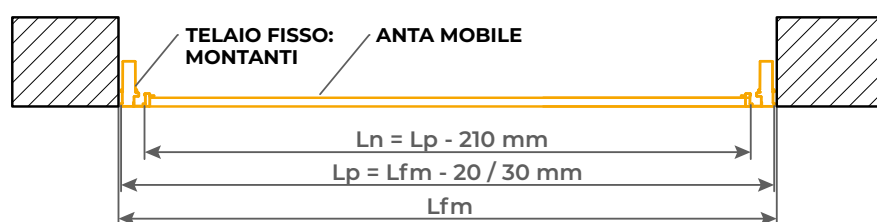

Serrande avvolgibili in alluminio coibentate

Serranda avvolgibile con molle realizzata con telo coibentato, assale portamolles e guide laterali di scorrimento.

Telo composto da elementi ciechi in alluminio preverniciato (h. 100 mm, sp. 24 mm), con spessore lamiera 0,6 mm. Dotato di tappi laterali (fermastecche in nylon) e guarnizioni inferiori in EPDM.

A richiesta: elemento terminale inferiore in alluminio estruso verniciato a polveri nei RAL standard, completo di paracolpi e maniglia.

Assale portamolles in tubo tondo zincato \varnothing 60/76/101 mm con scatole portamolles dotate di rullini in nylon e protezioni in PVC. Sistema di bilanciamento tramite molle in acciaio armonico.

Guide laterali in lamiera zincata con profilo a "G" profondità 60 mm, complete di guarnizioni in EPDM/PVC e rinforzi superiori in acciaio zincato.

NOTA: Scegliendo colorazione LEGNO SCURO, terminale, spallette e veletta saranno forniti in RAL 8019
Scegliendo colorazione LEGNO CHIARO, terminale, spallette e veletta saranno forniti in RAL 8024

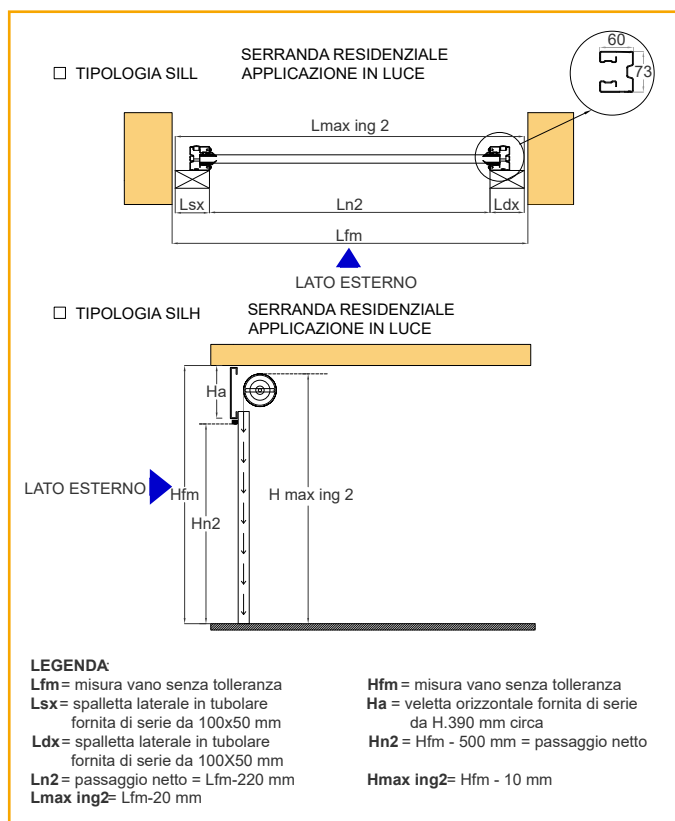
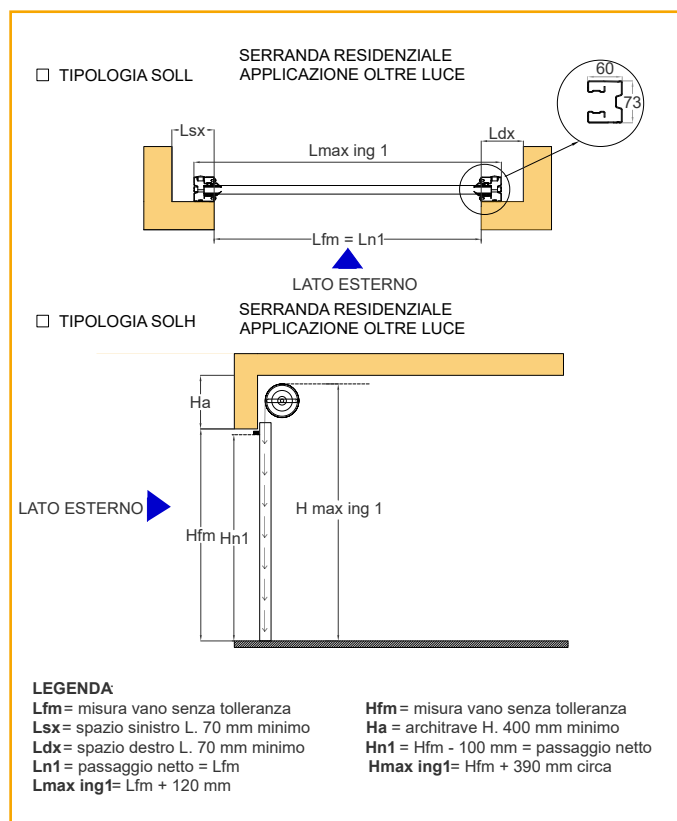
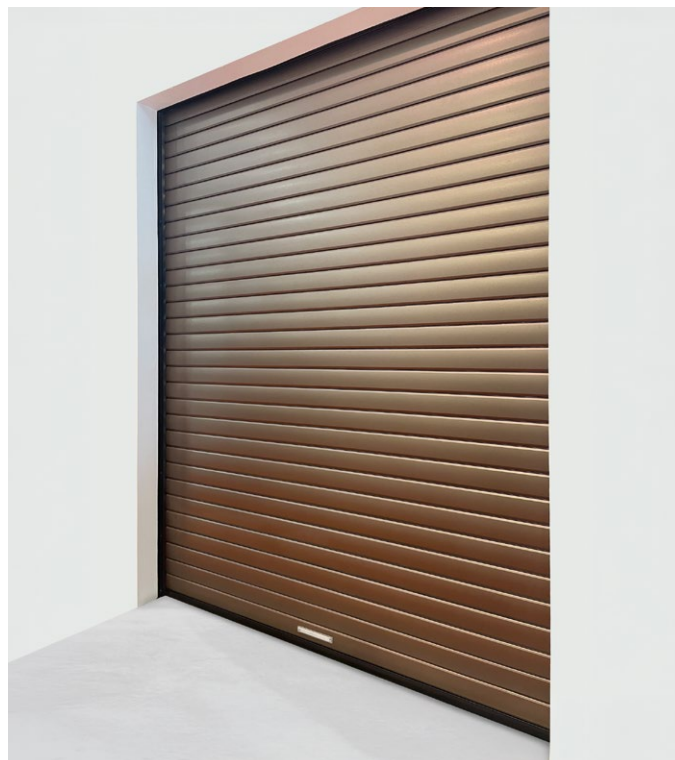

Portoni sezionali

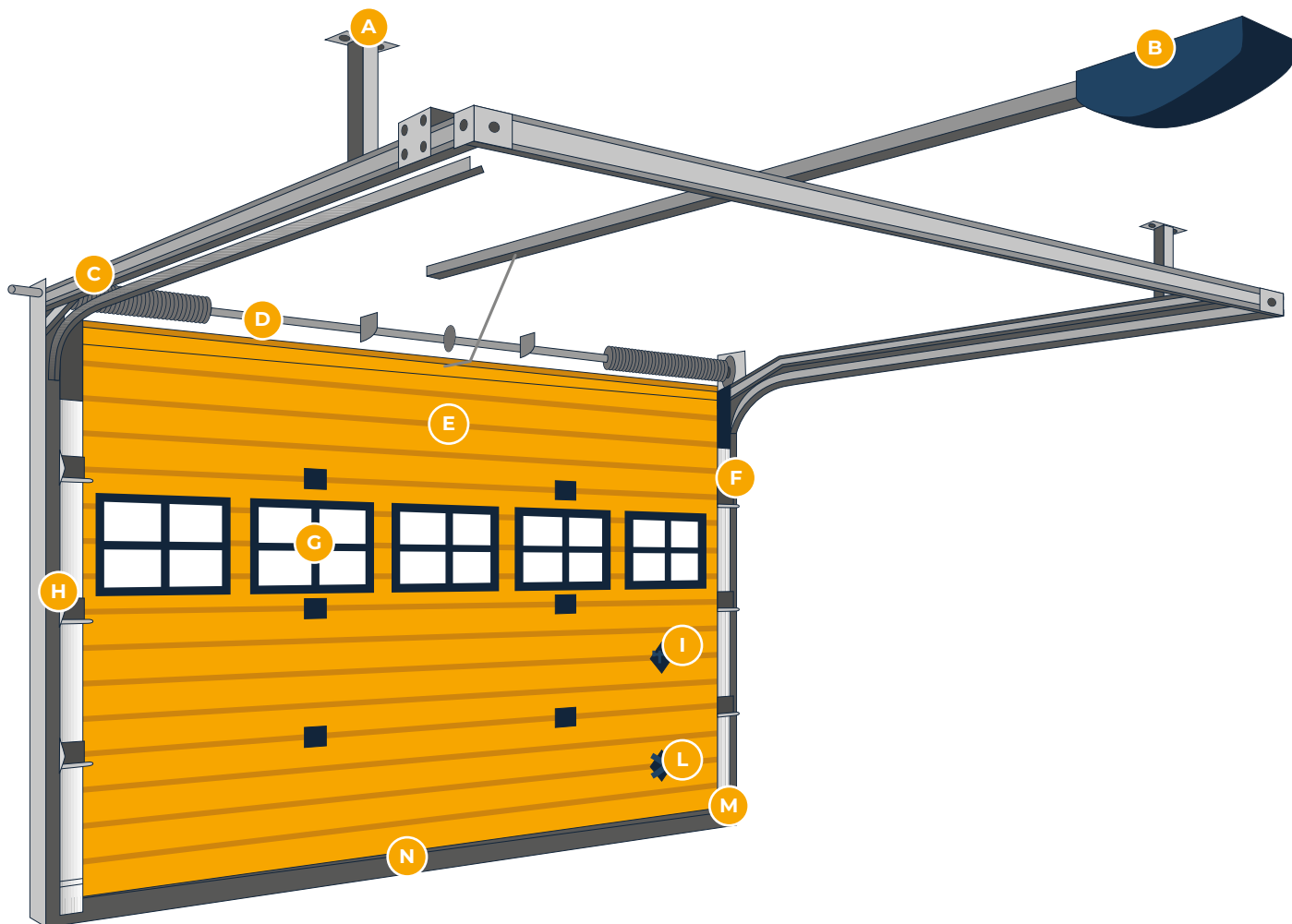

A Griglia ventilata inserita nel pannello per l'aerazione



B Motore a traino con telecomando oppure selettore a chiave o numerico.



C Molle a torsione per il bilanciamento del peso.
(in versione standard le molle sono fornite per la durata di 20.000 cicli di apertura e chiusura)



D Paracadute molle: sistema di sicurezza meccanico che entra in azione nel caso in cui una delle molle dovesse rompersi, bloccando lo scivolamento del manto.



E Lampeggiante a LED 12-24 220V



F Guide carterizzate *(sistema brevettato Pat. Pend.)* sistema di sicurezza che impedisce l'introduzione, anche accidentale, delle dita nella guida in cui scorre la rotella.



G Oblò in ABS 525 x 350 trasparente, bianco o nero



H Rotelle di scorrimento doppie a forbice e mensole in alluminio bianche non scalabili



I Cerniere in acciaio verniciato bianco, senza cappucci coprivite



L Maniglia di sollevamento manuale.

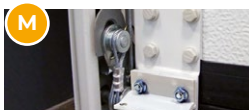

M Paracadute funi *(sistema di sicurezza che interviene bloccando la caduta del portone se una fune dovesse rompersi).*



N Telecomando quadricanale per motore a traino

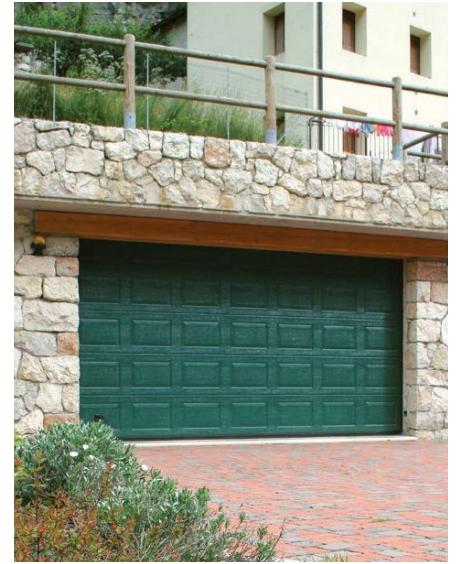

Movimenti

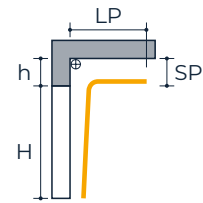

SD

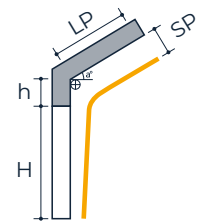

SD inclinato

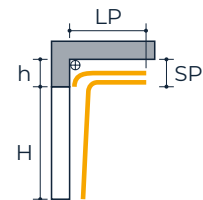

SR

Porta pedonale

Porta pedonale inserita nel portone, perfettamente compianare al portone grazie ad una serie di inserti in PVC di tenuta.

Attenzione: le porte pedonali inserite hanno sempre uno zoccolo. Inoltre anche se di larghezza 120 cm e con maniglie antipanico, la porta pedonale inserita in un sezionale non può essere considerata un'uscita di sicurezza nè un'uscita di emergenza. Un portone con porta pedonale deve sempre essere irrigidito con dei profili di rinforzo fissati dal lato interno del portone, che possono ridurre la luce netta di passaggio.



Centro-sinistra

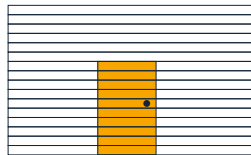

Centro

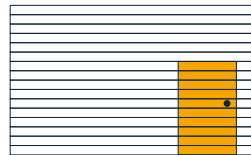

Centro-destra

Tabella colori e finiture

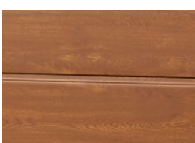

QUERCIA
Bidoga
Lamiera Goffrata

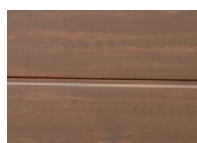

NOCE
Bidoga
Lamiera Goffrata



QUERCIA
Piano
Lamiera Goffrata



NOCE
Piano
Lamiera Goffrata

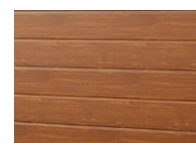

QUERCIA
Multidoga
Lamiera Goffrata

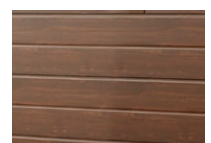

NOCE
Multidoga
Lamiera Goffrata

Porte interne

Disponibili in pronta consegna: decine di modelli che si adattano a qualsiasi tipologia di arredamento.

Apertura a battente

Collezione 320 Quadra

Porte composte da:

- anta ferrata completa di serratura;
- telaio sandwich ferrato muro spessore 100mm con cerniera Anuba;
- altezza maniglia 105cm;
- coprifilo in MDF interno da 65x10/23;
- coprifilo in MDF esterno da 85x10/23.



Bianco Matrix
Variante colore



Riso
Variante colore



Bianco opaco
Variante colore

Collezione Natura - Certificazione CAM (Criteri Ambientali Minimi)

Porte composte da:

- anta ferrata completa di serratura magnetica;
- telaio in listellare di abete ferrato muro spessore 100mm con cerniera anuba;
- altezza maniglia 105cm;
- coprifilo interno multistrato da 65x10/23;
- coprifilo esterno multistrato da 85x10/23.



Modello 600
Variante colore Platino



Modello 600
Variante colore Canapa



Modello 600
Variante colore Visone

Collezione 800

Porte composte da:

- anta ferrata completa di serratura magnetica;
- telaio ferrato muro spessore 110mm listellare in abete con cerniera a scomparsa;
- altezza maniglia 110cm;
- coprifilo interno da 85x12 in multistrato;
- coprifilo esterno da 85x12/23 in multistrato.



Moka
Variante colore



Cenere
Variante colore



Acero Biscotto
Variante colore

Collezione Ivera

Porte composte da:

- anta ferrata spessore 40mm senza battute, completa di serratura magnetica;
- telaio ferrato muro spessore 108mm listellare con 3 cerniere a scomparsa;
- altezza maniglia 105cm;
- coprifilo interno da 80x12/15;
- coprifilo esterno da 85x12/23.



Mod **5043**
Vetro: *Decoro Paglia*
Finitura: *Visone Lacca*



Mod **5055**
Vetro: *Decoro Shanghai*
Finitura: *Platino Lacca*



Mod **5041**
Vetro: *Decoro 7 filetti*
Finitura: *Canapa Lacca*

Porte interne filomuro

Una soluzione che **si integra, fino a fondersi, con la parete che la ospita.**

MYA

Le porte filo muro hanno l'anta a raso della parete senza elementi sporgenti, le cerniere nascoste alla vista e la serratura magnetica.

MYA è la nostra proposta con una marcia in più! È versatile, geniale, facile da installare, garantita e progettata all'interno di un programma completo di prodotti filo muro complementari e coordinati fra loro. MYA, infatti, non è una semplice porta, ma un progetto completo di sistemi a filo muro dalle forme rigorose e pure dove ogni unità funzionale è integrata, fino a fondersi con la parete che li ospita.

Prodotti coordinati e complementari all'insegna dell'essenzialità, in grado di svolgere appieno la loro funzione seguendo uno stile contemporaneo, non per forza minimalista, e lasciando più spazio alla creatività.



Versatile

Le porte MYA si installano indistintamente su pareti in muratura o in cartongesso: il verso di apertura si può decidere al momento della posa. Un unico articolo che elimina ogni possibilità di errore.

Geniale

Il cuore delle porte filo muro MYA è rappresentato dall'innovativo e geniale sistema telaio a "tripla azione" che evita l'insorgenza delle antiestetiche screpolature fra telaio e parete, risolvendo così il vero grande limite delle altre porte filo muro.

Facile da installare

Le porte MYA sono fornite in kit con tutti i componenti, la viteria, le staffe per il fissaggio e le istruzioni per l'installazione. Grazie ai robusti distanziatori già fissati al telaio, che lo mantengono in perfetto squadra, l'installazione è facile, veloce e non richiede particolari competenze tecniche.

Garantita

Le porte MYA sono dotate di serrature a chiusura magnetica e cerniere invisibili registrabili nei tre assi. Tutta la componentistica, rigorosamente Made in Italy, è testata a 200.000 cicli di apertura ed ha una garanzia di ben 5 anni sul suo funzionamento.





Dimensioni

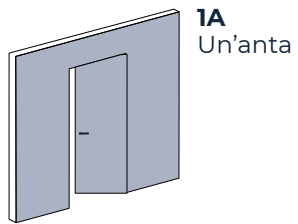

	LARGHEZZA	ALTEZZA
1A standard	Et : 68 - 78 - 88 - 98	215 - 245
1A su misura	Et : fino a 108	fino a 305
2A standard	Et : 128 - 148 - 168 - 188	215 - 245
2A su misura	Et : fino a 208	fino a 305

Et = misura d'ordine

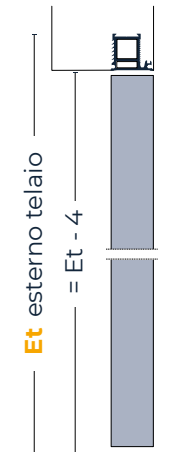
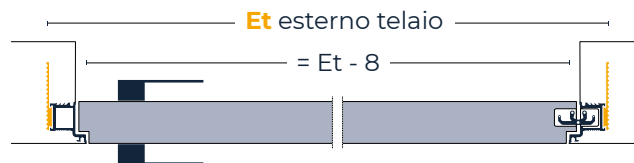
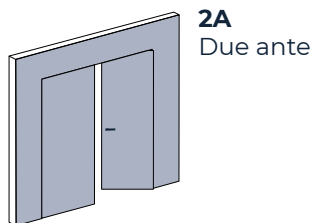

Verso di apertura

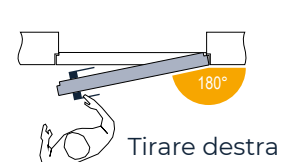
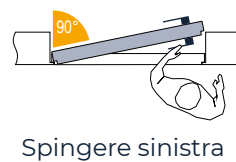
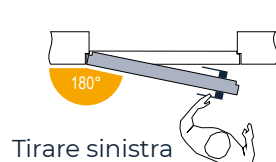
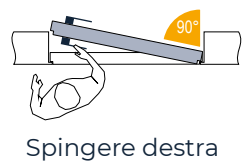

Porta blindata TR651

Il valore della sicurezza e della bellezza

Antieffrazione

Classe **3** norma ENV 1627

Abbattimento Acustico

Rw **33** dB

Trasmittanza Termica

$U_g = 1,3$ W/m²K

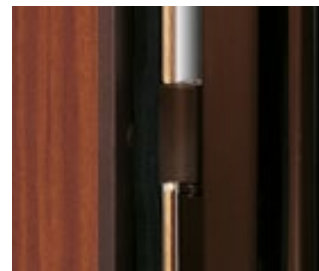

Con le porte blindate della serie CHROME, ogni appartamento acquista più valore: il valore della sicurezza e della bellezza. La rigorosità del progetto, l'avanzata tecnologia produttiva e i rigidi criteri selettivi di materiali e serrature garantiscono, infatti, un'efficace resistenza passiva contro l'effrazione. La cura dei particolari, la bellezza e la varietà dei rivestimenti soddisfano le più svariate esigenze di gusto e di stile. Queste porte blindate hanno superato le prove di scasso e sfondamento previste dalla normativa europea ENV 1627, ottenendo la certificazione in Classe 3.

Serratura di sicurezza con due cilindri a profilo europeo e doppio defender antistrappo

La chiave, di dimensioni ridotte, aziona 3 chiavistelli centrali, il mezzo giro e 2 deviatori laterali posti uno in alto ed uno in basso.

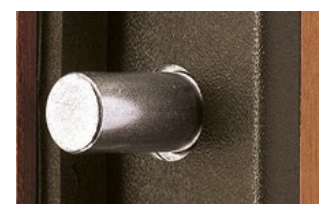
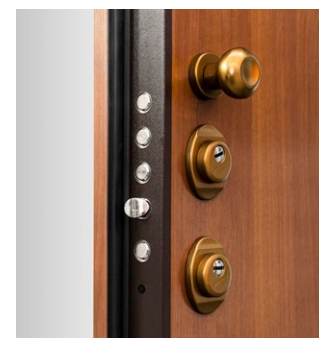

La protezione del cilindro è garantita da un defender antitrapano ed antistrappo di forma conica e da un sistema brevettato Torterolo & Re che blocca la serratura in caso di estrazione del cilindro. Sono disponibili in opzione cilindri con chiave a duplicazione protetta e borchie ad ulteriore protezione allo strappo.

In caso di smarrimento delle chiavi, è sufficiente sostituire il solo cilindro senza intervenire sulla serratura. La speciale protezione in acciaio antitrapano, protegge tutta la serratura dai tentativi di scasso con trapani od oggetti da taglio.

Serratura di sicurezza con doppio cilindro a profilo europeo

Cilindro superiore (principale)
Aziona lo scrocco, i 3 chiavistelli principali e i 2 deviatori laterali.

Cilindro inferiore (secondario)
Aziona lo scrocco e un chiavistello aggiuntivo, bloccando il cilindro superiore.

Porta blindata TR651

Caratteristiche tecniche



Serratura di sicurezza con doppio cilindro a Profilo Europeo. Versioni standard ad un' Anta.

ANTA

- Struttura composta da doppia lamiera in acciaio elettrozincato con rinforzi verticali interni.
- Lamiera esterna spessore 10/10, interna spessore 8/10.
- Coibentazione in materiale ignifugo.
- Guarnizione coestrusa in EPDM sui tre lati.
- 5 rostri fissi lato cerniere diametro 16 mm.
- 2 cerniere ad alta resistenza con cardine diametro 14 mm, saldate alla struttura e registrabili in altezza.
- Piastra a protezione serratura.
- Spioncino panoramico.
- Limitatore di apertura
- Soglia mobile parafreddo.
- Maniglia interna ed esterna disponibile in diverse tipologie e colori.

TELAIO E FALSOTELAIO

- Telaio e falsotelaio in acciaio pressopiegato, spessore 20/10, verniciati a forno color testa di moro; disponibili in diversi colori su richiesta. Possibilità di registrazione tra telaio e falsotelaio, sia in altezza che in profondità, per una facile e rapida installazione.

SISTEMA DI CHIUSURA

- Serratura di sicurezza con cilindro superiore (principale) a profilo europeo, con dispositivo antistrappo. Tre punti di chiusura centrali più lo scrocco. Due deviatori laterali, posti uno in alto e l'altro in basso.
- Cilindro secondario a profilo europeo di serie: aziona lo scrocco e un chiavistello di chiusura aggiuntivo, bloccando il cilindro superiore.
- Doppio defender di protezione cilindro in acciaio antitrapano.

RIVESTIMENTI

- Entrambi i rivestimenti possono essere scelti nella gamma dei lisci, in legno massiccio, pantografati, con cornici in rilievo, in resina, in alluminio, ecc...
- Rivestimento interno fissato all'anta per mezzo di cornici in legno facili da smontare per l'accesso alla serratura.
- Rivestimento esterno fissato con bordi in lamiera plastificati colore testa di moro.

OPZIONI E VERSIONI SPECIALI

- È possibile realizzare le porte con sopralucente rettangolare cieco o vetrato; con riscontro elettrico per apertura scrocco a distanza.

TABELLA PRESTAZIONALE

Ante	Antieffrazione	Trasmittanza Termica U_d (W/m^2K)	Isolamento Acustico R_w (dB)	Resistenza al carico di VENTO (classe)	Permeabilità all'ARIA (classe)	Permeabilità all'AC- QUA (classe)
1	Classe 3	1,3 1,5 con pannello ext. alluminio	da 33 a 40	C3	1 3 con KIT prestazionale	n.p.d. 3A con KIT prestazionale

n.p.d.: nessuna prestazione dichiarata. Le prestazioni dichiarate relativamente ai valori di Trasmittanza Termica si riferiscono alla porta rivestita liscia con pannelli lignei da 7 mm di spessore e variano in funzione dei rivestimenti e degli optional richiesti.

MANIGLIA STANDARD

Maniglia interna
+ pomolo fisso

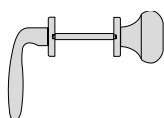

MISURE STANDARD 1 ANTA

Luce netta passaggio in cm

L	79,5	84,5	89,5	79,5	84,5	89,5
H	209	209	209	219	219	219

Misure esterno falsotelaio in cm

L	92,5	97,5	102,5	92,5	97,5	102,5
H	215,5	215,5	215,5	225,5	225,5	225,5

RIVESTIMENTI STANDARD



TANGANICA MEDIO

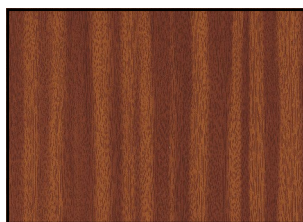

MOGANO MEDIO



BIANCO

Porta blindata TR651

Sezione orizzontale

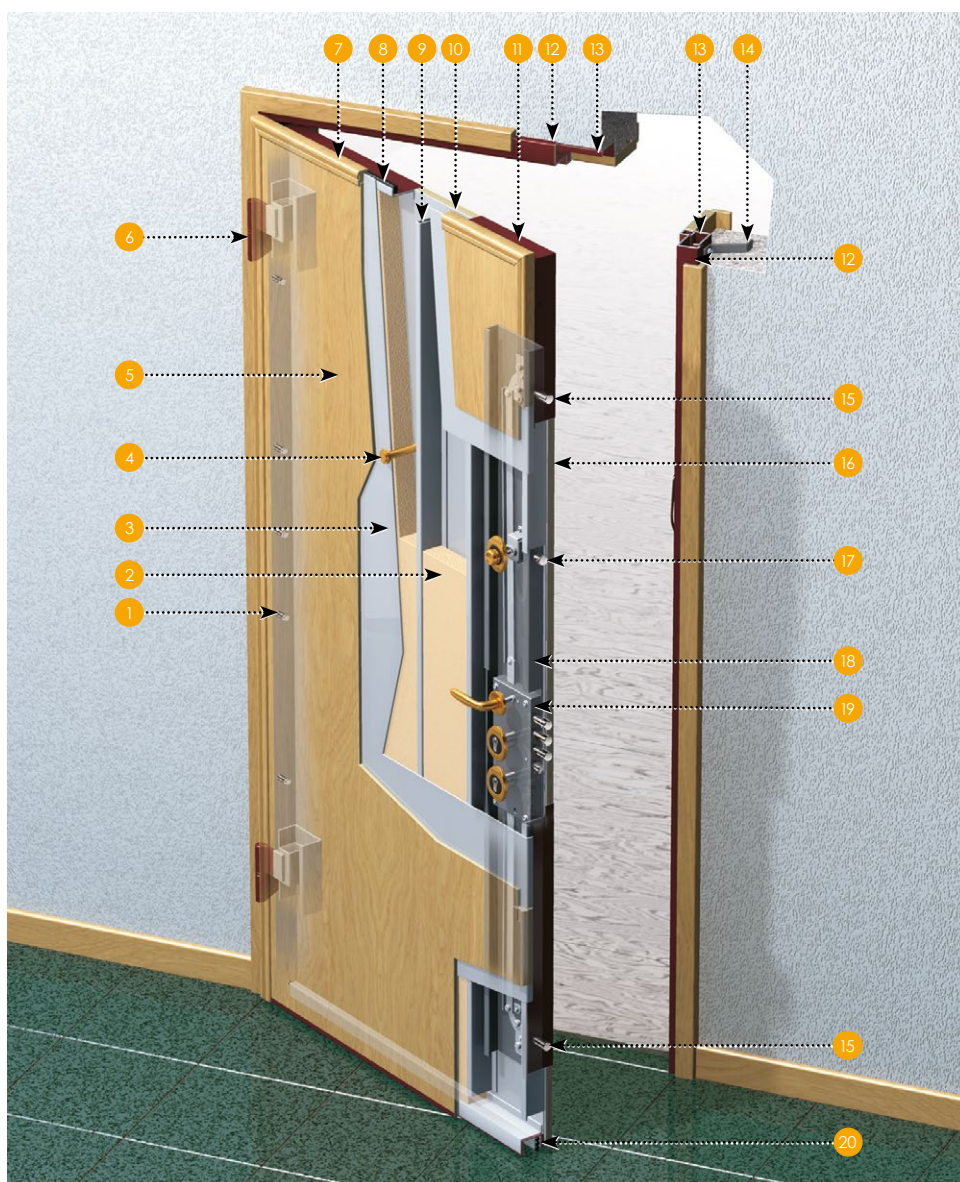
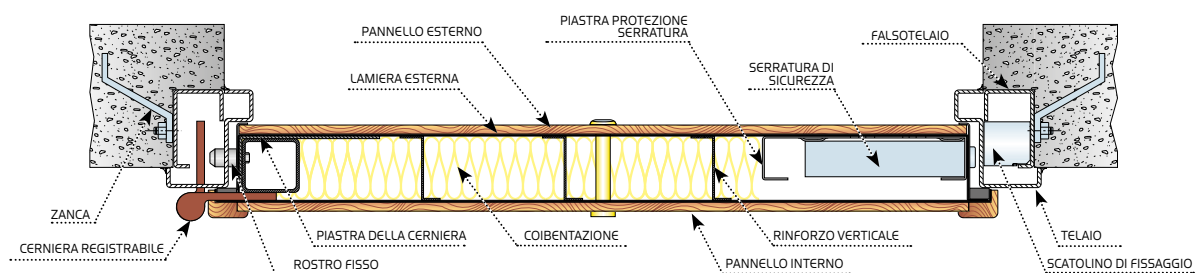

Sezione verticale

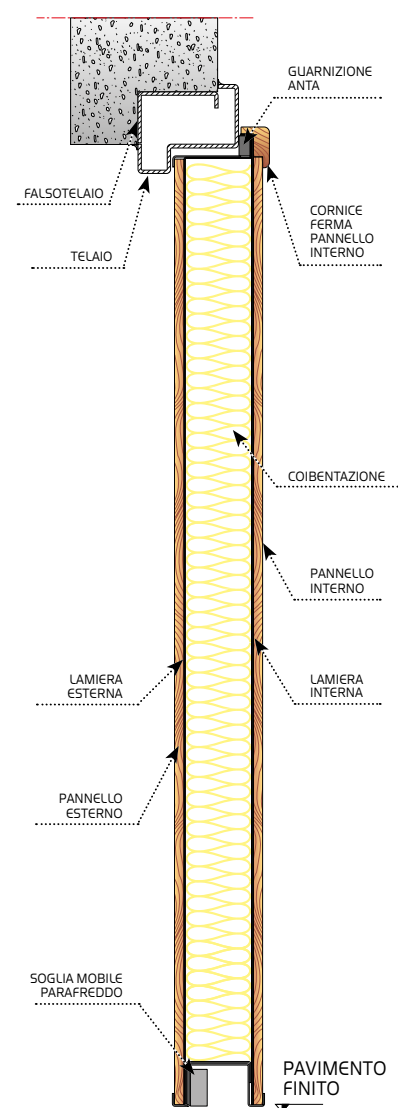

- | | | | |
|-------------------------|---------------------------------|--------------------------|---------------------------------|
| 1 Rostri Fissi | 7 Cornice fermapannello interno | 12 Telaio | 17 Limitatore d'apertura |
| 2 Coibentazione | 8 Guarnizione anta | 13 Falsotelaio | 18 Piastra protezione serratura |
| 3 Lamiera interna | 9 Rinforzo verticale | 14 Zanca | 19 Serratura di Sicurezza |
| 4 Spioncino panoramico | 10 Lamiera esterna | 15 Deviatori ad un perno | 20 Soglia mobile parafreddo |
| 5 Pannello interno | 11 Bordo fermapannello esterno | 16 Pannello esterno | |
| 6 Cerniere registrabili | | | |

Sezioni a titolo indicativo e non in scala.

Porta blindata **Confort Isoterm**

Stile e affidabilità con la leggerezza e la resistenza dell'alluminio

La serie Confort è la gamma di porte appositamente studiata per offrire prestazioni al massimo livello dal punto di vista dell'isolamento termico ed acustico. Sono dotate di doppia guarnizione ed uno schermo isolante supplementare posto al di sotto del pannello esterno. Confort è la serie più adatta all'installazione in appartamenti di pregio o case indipendenti con accesso direttamente dall'esterno.

Si aggiunge a questa gamma di porte il nuovo prodotto Confort ISOTERM che unisce alle caratteristiche di base un telaio in alluminio a taglio termico. Questa porta ha il vantaggio di un telaio monoblocco semplice e rapido nell'installazione al pari di un infisso in alluminio.

Il telaio in alluminio è particolarmente indicato per le esposizioni alle intemperie e, con il taglio termico, previene la formazione di condensa. Viene fornito di serie con la soglia in alluminio a taglio termico e quindi con le prestazioni di tenuta all'aria all'acqua ed al vento certificate con prova di laboratorio secondo la norma UNI EN 12207-8-9.

Le cerniere e la serratura sono le stesse delle porte blindate Confort e garantiscono un elevatissimo livello di resistenza all'effrazione.



Antieffrazione norma	Abbattimento Acustico	Trasmittanza Termica Ud
CL 3 - ENV 1627	Rw 43 dB	fino a 1W/m²K*

Porta blindata

Confort Isoterm

CARATTERISTICHE TECNICHE:

- Lamiere elettrozincate spessore 10/10;
- Rinforzi interni verticali;
- Doppia coibentazione;
- Serratura di sicurezza a cremagliera;
- Piastra di protezione serratura in acciaio antitrapano;
- Defender antitubo e antitrapano a protezione cilindro;
- Doppio deviatore a due perni;
- Cerniere registrabili su due assi;
- Telaio in alluminio a taglio termico;
- Soglia in alluminio a taglio termico;
- Soglia mobile parafreddo;
- Coibentazione;
- 16 punti di fissaggio con ghiera di pressione.

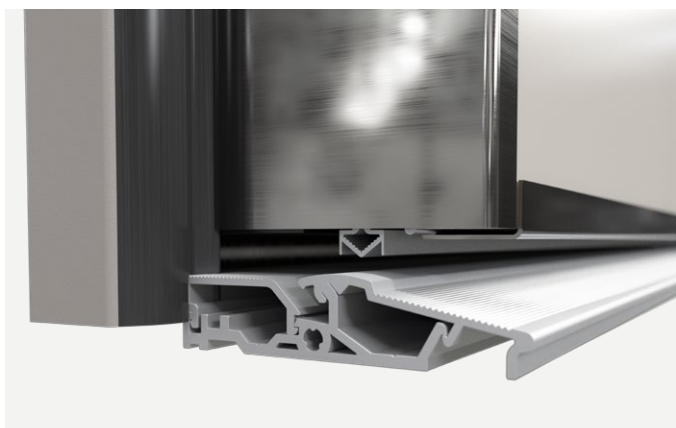

DOTAZIONI DI SERIE:

- Telaio monoblocco in alluminio a taglio termico grigio RAL 7016 GRINZ;
- Spioncino panoramico;
- Doppia guarnizione di battuta interna/esterna;
- Maniglia in alluminio bronzato;
- Bordi ferma pannello esterno plastificato tipo inox.

SERRATURE:

La serie Confort ISOTERM è disponibile nelle versioni

- **TRISC:** serratura tradizionale a cilindro profilo europeo nella gamma Smart, Prestige o Prestige Excel;
- **TRISS:** unisce alla serratura di sicurezza della versione precedente una serratura di servizio;
- **TRISX:** serratura elettronica motorizzata in tutte le versioni della gamma LINX.

VARIANTI:

- Disponibile ad un'anta nelle misure standard e su misura fino a LNP 249x100 cm;
- Tutta la gamma rivestimenti del catalogo Torteroloℜ
- Realizzabile con scasso vetro;
- A breve saranno disponibili le versioni con sopraluce e con parti fisse laterali vetrate.

Porta blindata

Confort Isoterm

Sezione verticale

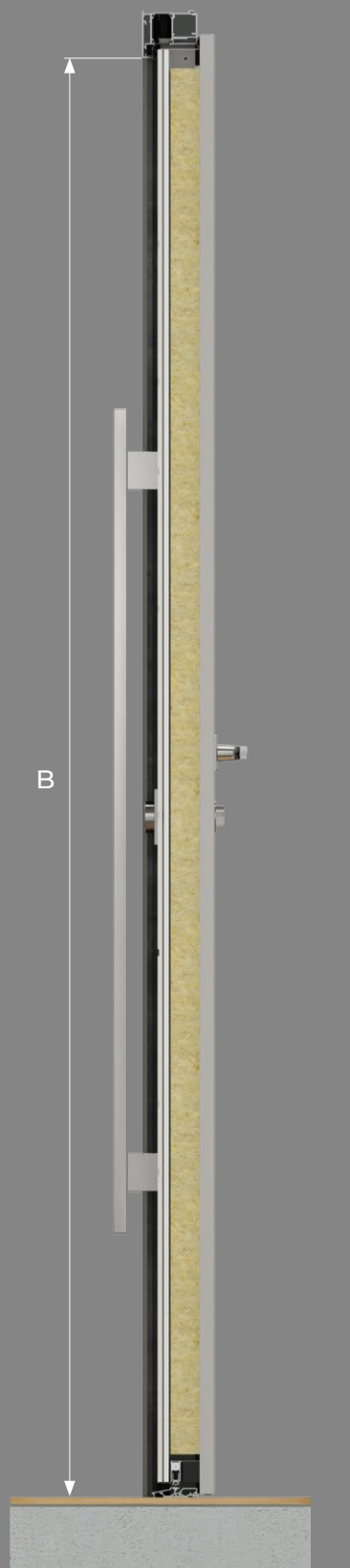

Sezione orizzontale

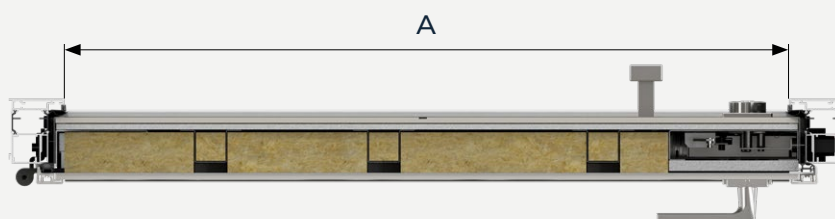

LUCE NETTA PASSAGGIO
(mm)

A	B
795	2090
845	2090
895	2090

Porta blindata **Confort Plus**

Comfort e Benessere

Con il sistema CONFORT PLUS Cedit offre tutte le soluzioni per le varie problematiche specifiche.

Le porte della serie Confort sono particolarmente adatte ad installazioni ove sono richieste prestazioni elevate dal punto di vista del comfort abitativo.

Nelle loro varie configurazioni si prestano a essere inserite in diversi elementi murari resolvendo le più svariate problematiche di installazione.



Caratteristiche tecniche

- Ottima resistenza all'**effrazione**
- Elevato **isolamento acustico**
- Alto **isolamento termico**
- Riduzione di **condensa**
- Eliminazione dei **ponti termici**
- Ridotta **permeabilità all'aria**
- Buona tenuta alle **intemperie**

Sistema Confort Plus composta da falsotelaio Confort e porta 09 Plus

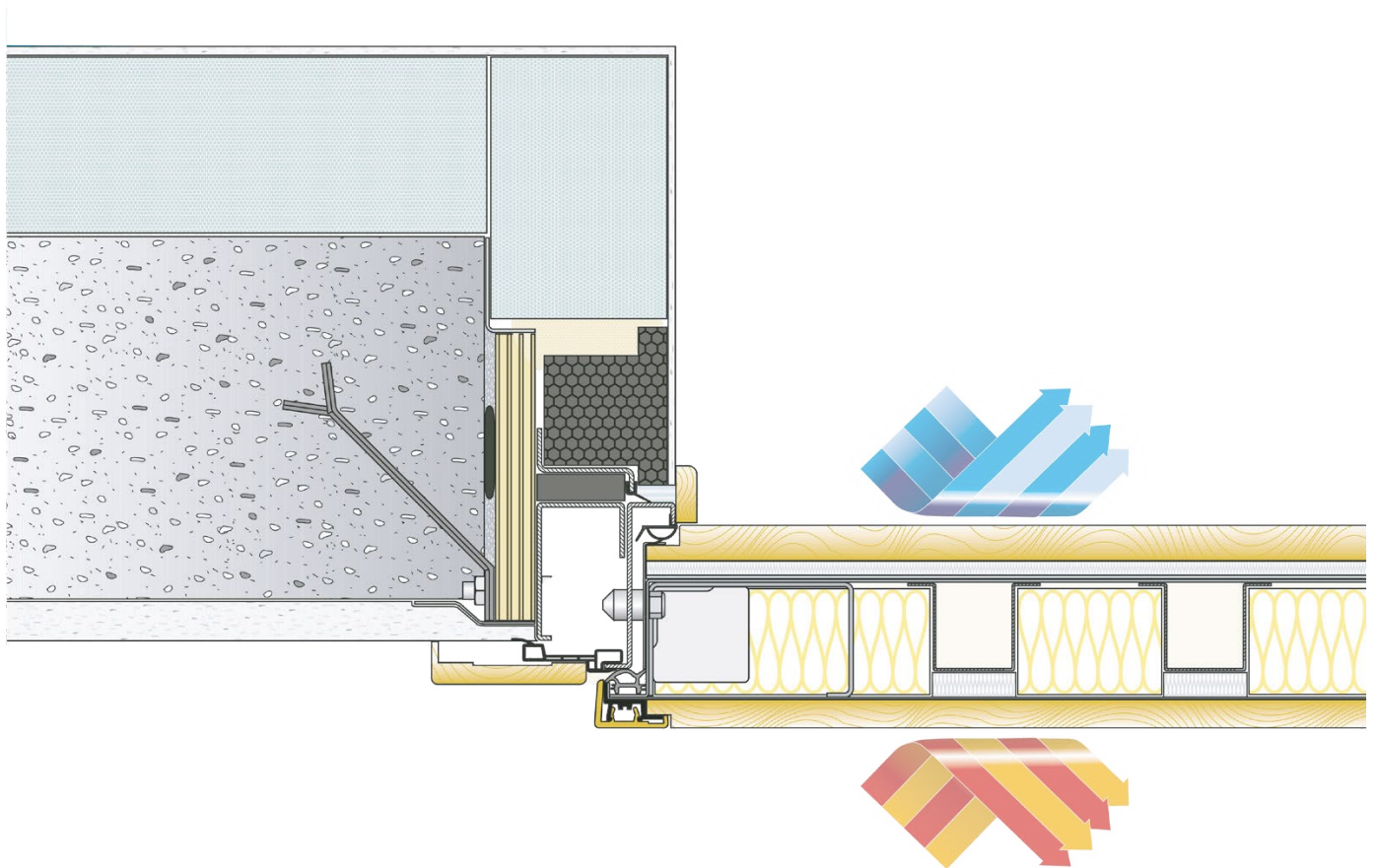

Porta blindata **Gold Plus**

Antieffrazione

CI 4 - ENV 1627

Abbattimento Acustico

Rw da 40 a 43 dB

Trasmittanza Termica

da 1,4 a 1,2 W/m²K*

- Lamiera esterna elettrozincata spessore 12/10
- Rinforzi interni in acciaio anti-taglio
- Cerniere registrabili su due assi
- Telaio in acciaio 20/10
- Spioncino panoramico
- Limitatore di apertura (di serie su modelli TR 400 e TR 601)
- Soglia mobile parafreddo



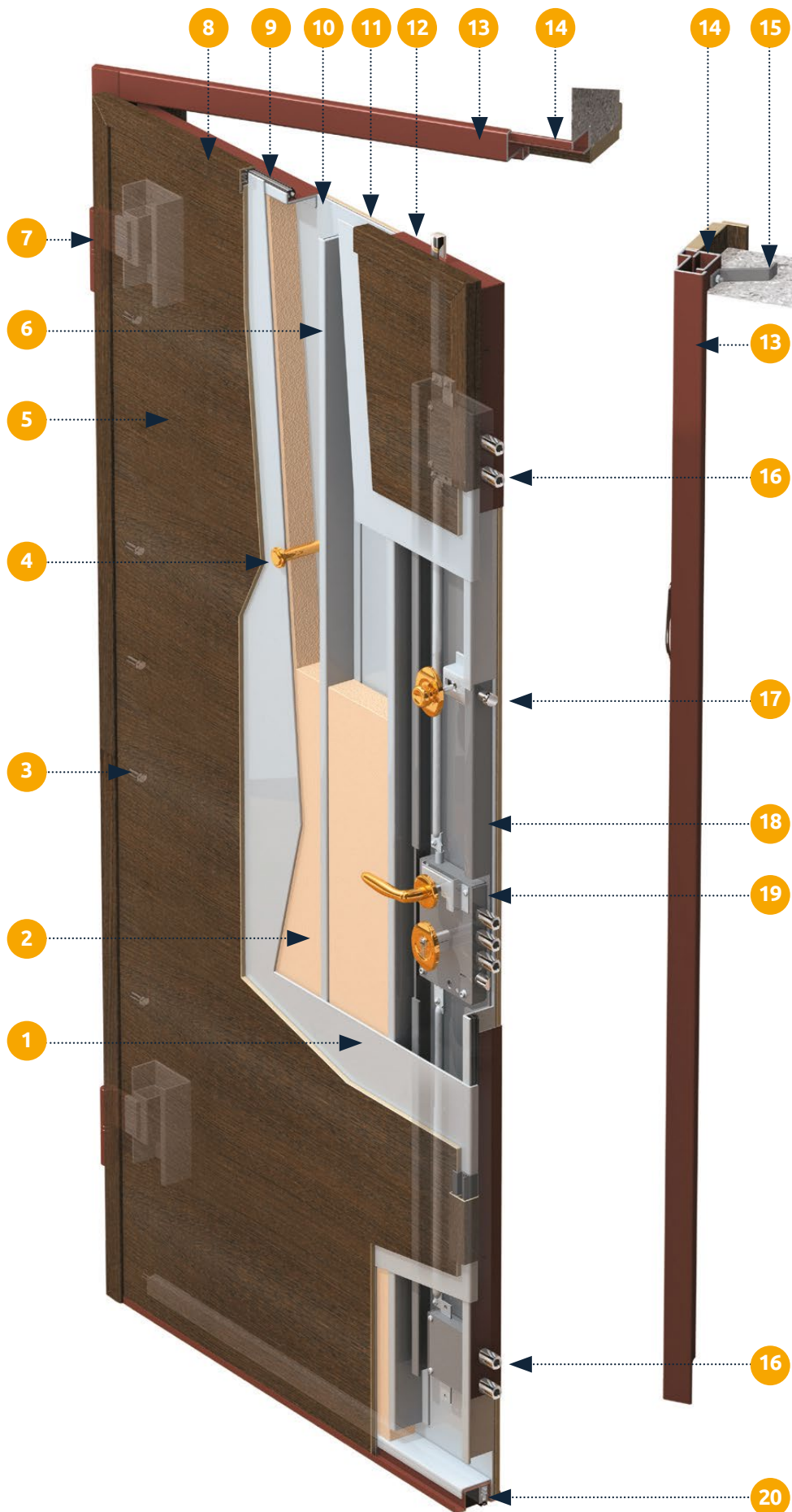

1. Lamiera interna
2. Coibentazione
3. Rostri fissi
4. Spioncino panoramico
5. Pannello interno
6. Rinforzi verticali con inserto anti-taglio
7. Cerniere registrabili
8. Cornice fermapannello interno
9. Guarnizione anta
10. Lamiera esterna
11. Pannello esterno
12. Bordo fermapannello esterno
13. Telaio
14. Falsotelaio
15. Zanca
16. 2 doppi deviatori con asta verticale
17. Limitatore d'apertura
18. Piastra protezione serratura
19. Serratura di sicurezza
20. Soglia mobile parafreddo

Porta blindata **Protection C60**

Antieffrazione	CI 3 - ENV 1627
Abbattimento Acustico	Rw 43 dB
Trasmittanza Termica	1,2 W/m²K*
Resistenza al fuoco	UNI EN 1634-1 EI260

- Lamiere elettrozincate spessore 10/10
- Rinforzi interni verticali
- 3 cerniere registrabili su due assi
- Telaio in acciaio 20/10 PROTECTION 60
- Soglia mobile parafreddo

La serie Protection NON prevede lo spioncino panoramico



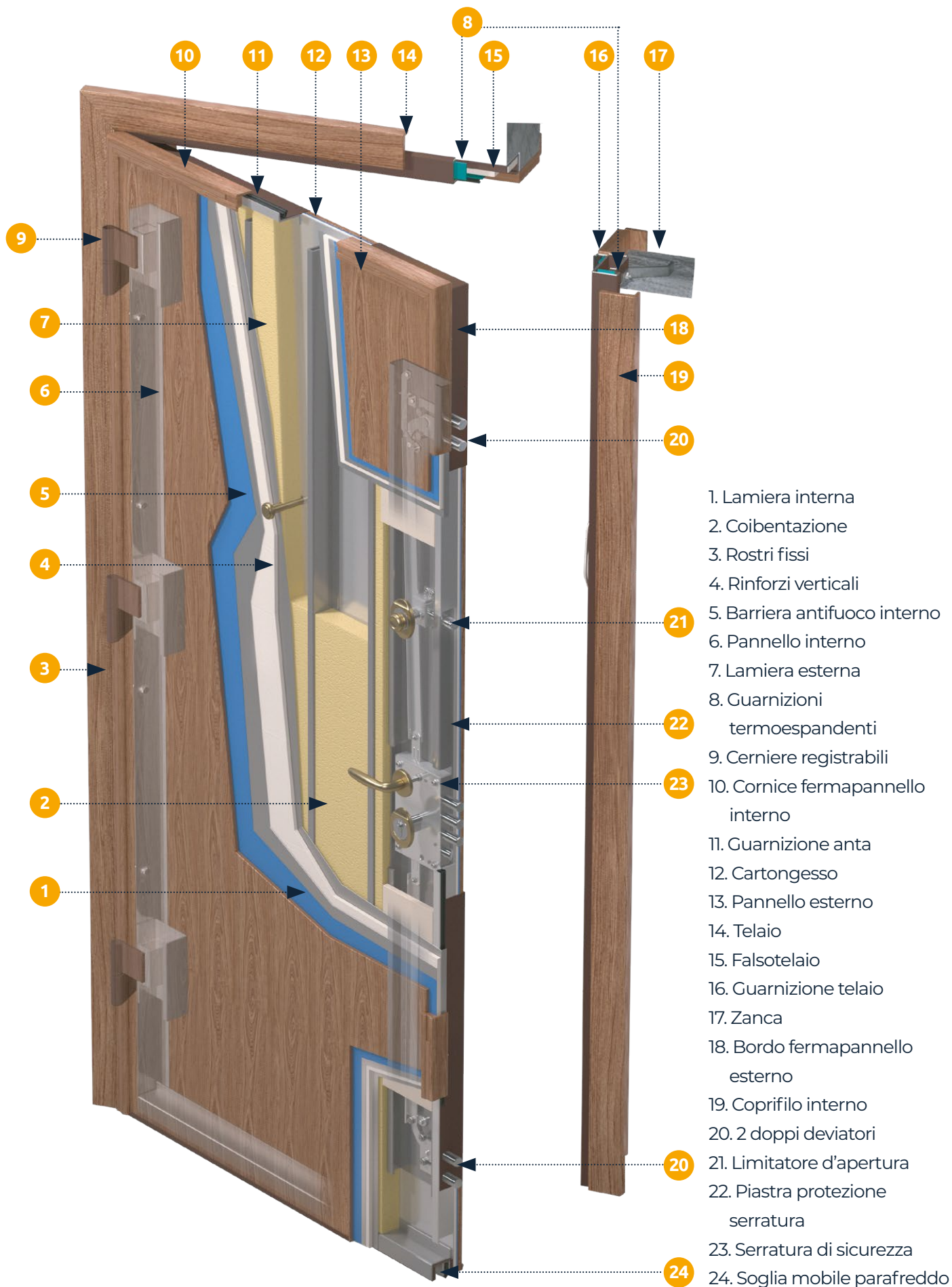

1. Lamiera interna
2. Coibentazione
3. Rostri fissi
4. Rinforzi verticali
5. Barriera antifuoco interno
6. Pannello interno
7. Lamiera esterna
8. Guarnizioni termoespandenti
9. Cerniere registrabili
10. Cornice fermapannello interno
11. Guarnizione anta
12. Cartongesso
13. Pannello esterno
14. Telaio
15. Falsotelaio
16. Guarnizione telaio
17. Zanca
18. Bordo fermapannello esterno
19. Coprifilo interno
20. 2 doppi deviatori
21. Limitatore d'apertura
22. Piastra protezione serratura
23. Serratura di sicurezza
24. Soglia mobile parafreddo

Cancelli riducibili

Chiusura riducibile mediante scorrimento laterale, sospesa superiormente alla guida profilata tramite carrelli a doppio cuscinetto tornito per la versione standard o in lamiera stampata per la versione base.

Struttura formata da **montanti in doppio ferro ad U** da mm 15x15x15 spessore mm 1,2 con diagonali standard profilate da mm 2,5 o rinforzate in piatto trafilato da mm 4,0 in versioni tradizionale e sagomata nel modello TRIO STILE.



Schemi di installazione

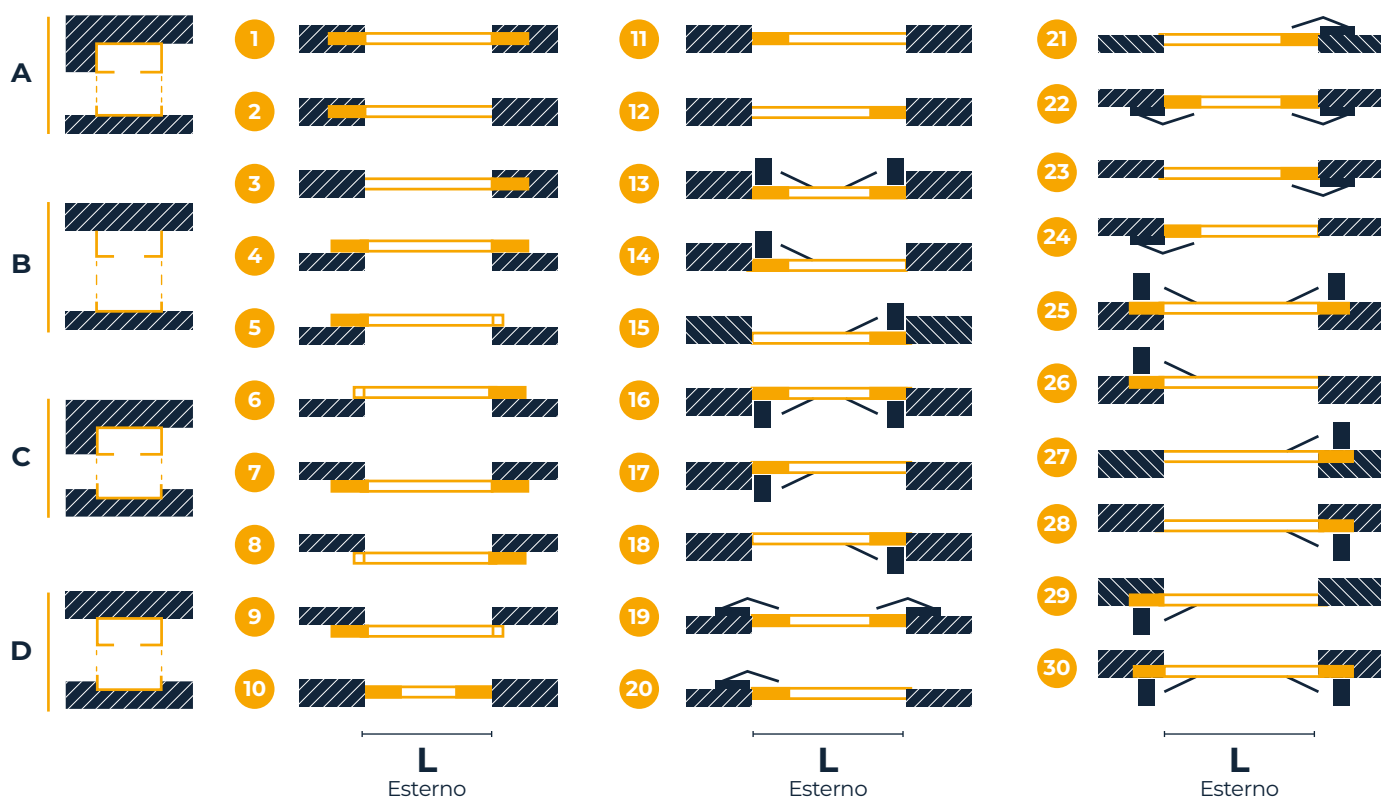

Serrande in acciaio zincato o verniciate

maglie tubolari

La serranda avvolgibile a maglia spicca per il suo design moderno e lineare. La maglia è realizzata in acciaio zincato e gli snodi sono robusti per offrire la massima sicurezza. Trova applicazione come sistema di chiusura per negozi di tutte le dimensioni.



Serrande in acciaio zincato o verniciate

maglie a onda

È una serranda a maglia in tondino in acciaio zincato. È molto richiesta come sistema di chiusura per i locali commerciali dei centri storici: questa serranda ha il potere di caratterizzare e valorizzare il locale che la utilizza. È caratterizzata da un manto a maglia ondulata che con un design ricercato garantisce buona visibilità della merce esposta.

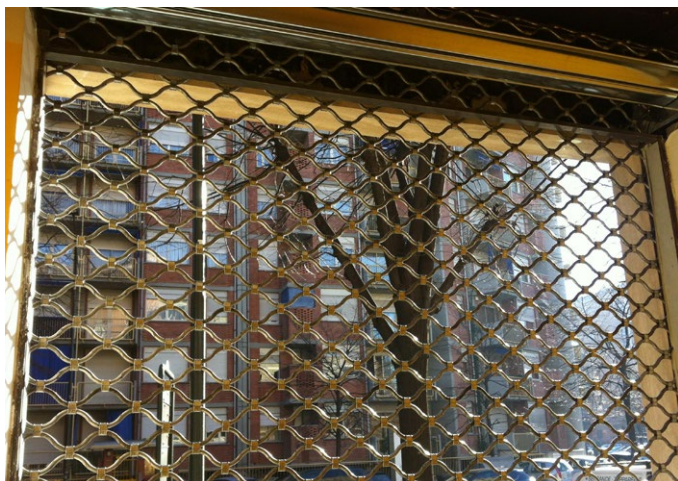

Serrande in acciaio zincato o verniciate

tondino pieno

Sono realizzate in tondino pieno in acciaio zincato con diametro 10 mm. Sagomate e legate con robuste fascette nervate in acciaio e snodi sempre in acciaio. Consentono lo scorrimento verticale e l'avvolgimento superiore. Anche le serrande in tondino sono ideali per i negozi che vogliono dare risalto alla loro vetrina durante la chiusura, in piena sicurezza con una serranda robusta.



Serrande in acciaio zincato o verniciate

cieche

Le serrande avvolgibili cieche sono le più classiche e funzionali per la chiusura dei negozi presenti sul piano strada. È possibile sceglierle in diversi colori. Garanzia di assoluta protezione e sicurezza, vengono realizzate in elementi profilati pieni che ne assicurano il perfetto funzionamento e l'assoluta robustezza, nonché l'adattabilità a ogni tipo di architettura.

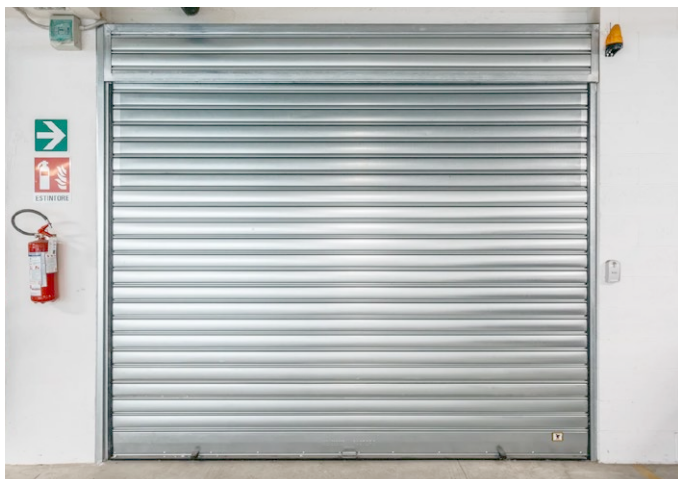





CHIUSURE **TAGLIAFUOCO**

Porta a battente

REI 60 e 120 a 1 anta

Porta **conforme UNI 9723** ad un'anta composta da lamiera zincata, coibentazione con materiali isolanti e senza battuta inferiore, inoltre, è verniciata con polveri epossipoliestere termoindurite ed è dotata di **maniglia antinfortunistica**.

- Dimensioni massime 1340x2670mm
- 2 cerniere di cui una a molla per l'autochiusura

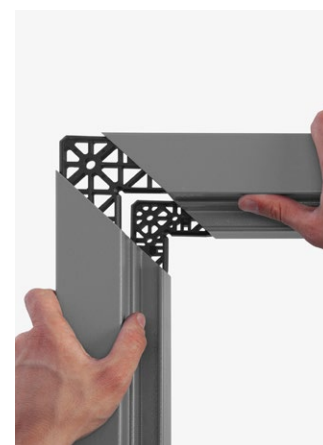
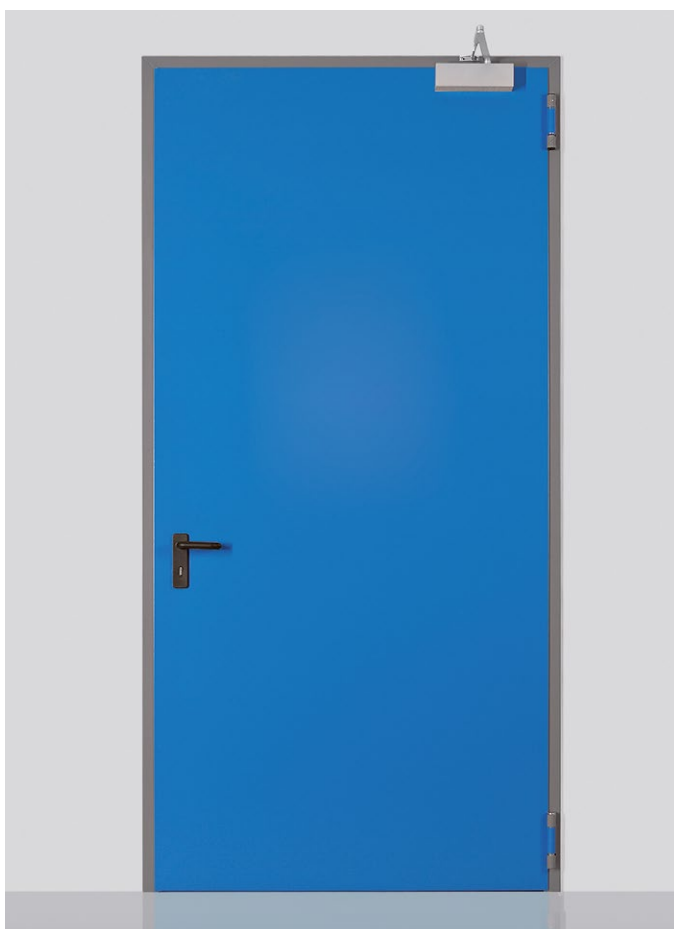

Foro muro

Larghezza	Altezza
800	2050
900	2050
1000	2050
1300	2050
800	2150
900	2150
1000	2150
1300	2150

Passaggio

Larghezza	Altezza
720	2000
820	2000
920	2000
1220	2000
720	2110
820	2110
920	2110
1220	2110

Esterno telaio

Larghezza	Altezza
860	2080
960	2080
1060	2080
1360	2080
860	2180
960	2180
1060	2180
1360	2180

Senso di apertura

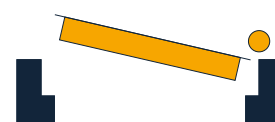

Spingi a destra
porta ad 1 anta

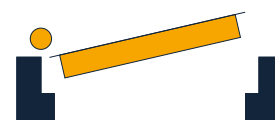

Spingi a sinistra
porta ad 1 anta

Schema porta

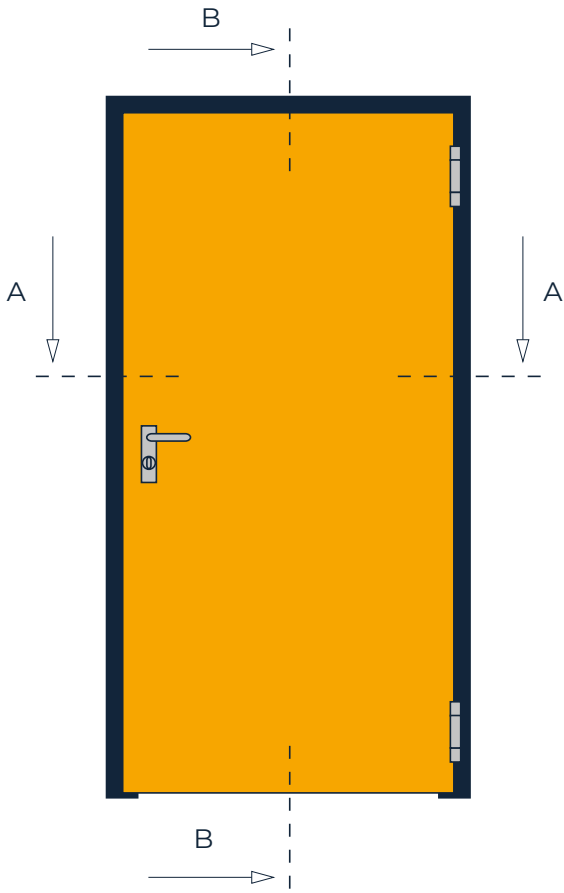

Schema

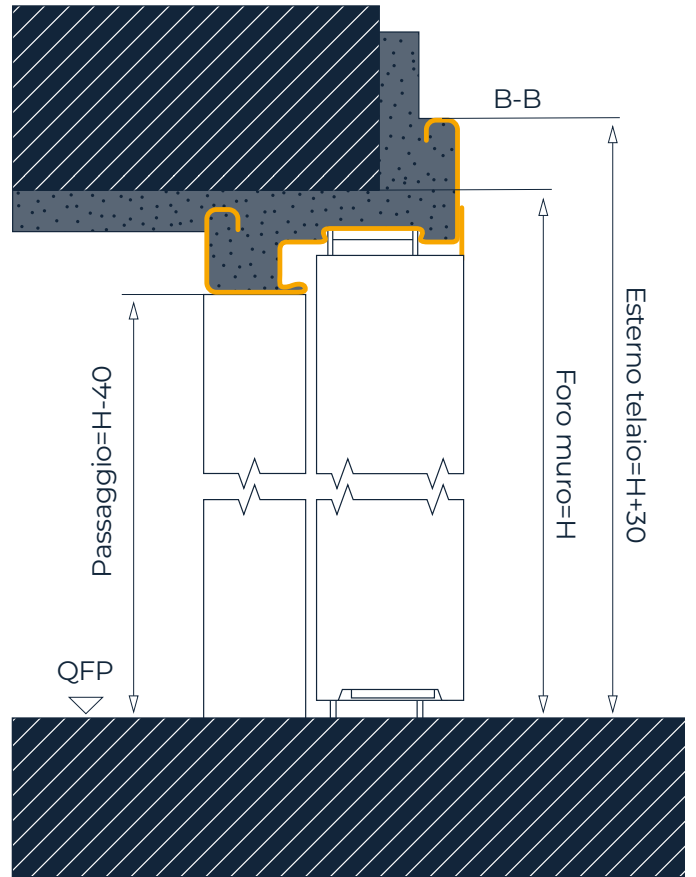

Schema

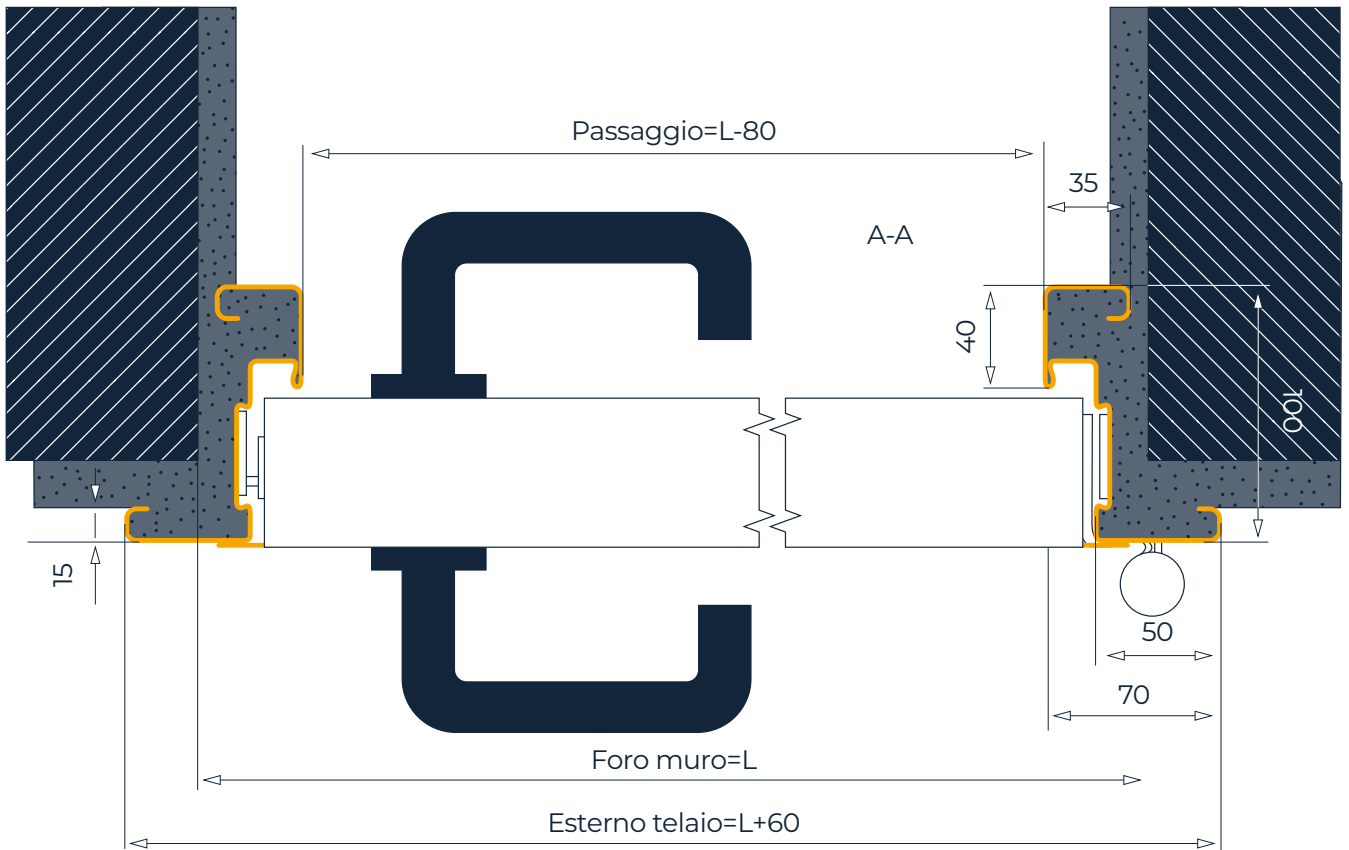

Porta a battente

REI 60 e 120 a 2 ante

Porta **conforme UNI 9723** a due ante dotata di verniciatura di fondo con polveri epossipoliestere termoindurite, con finitura antigraffio gofrata, color pastello turchese. Su richiesta può essere fornita con colorazione diverse.

- Dimensioni massime 2540 x 2670 mm
- 2 cerniere di cui una a molla per l'autochiusura



Foro muro

Larghezza		Altezza
1300	(900+400)	2050
1400	(1000+400)	2050
1600	(800+800)	2050
1800	(900+900)	2050
2000	(1000+1000)	2050
1300	(900+400)	2150
1400	(1000+400)	2150
1600	(800+800)	2150
1800	(900+900)	2150
2000	(1000+1000)	2150

Senso di apertura

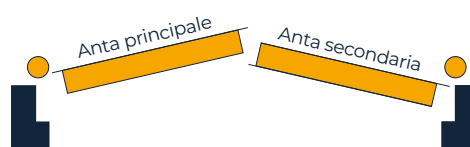

Spingi a sinistra porta a 2 ante

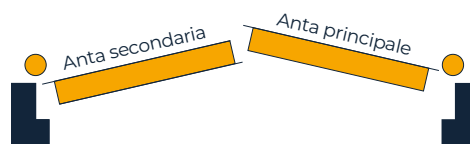

Spingi a destra porta a 2 ante

Porta Univer REI 60-120 Reversibili

Porta **conforme UNI 9723** ad un'anta in **lamiera d'acciaio completamente zincata**, con telaio angolare assemblato da murare con zanche o tasselli, serratura con foro cilindro ed inserto per **chiave tipo Patent** compresa **maniglia antinfortunistica** colore nero con anima d'acciaio.

- Spessore anta 60mm nella porta REI 120 e 50mm nella porta REI 60



Sezione orizzontale

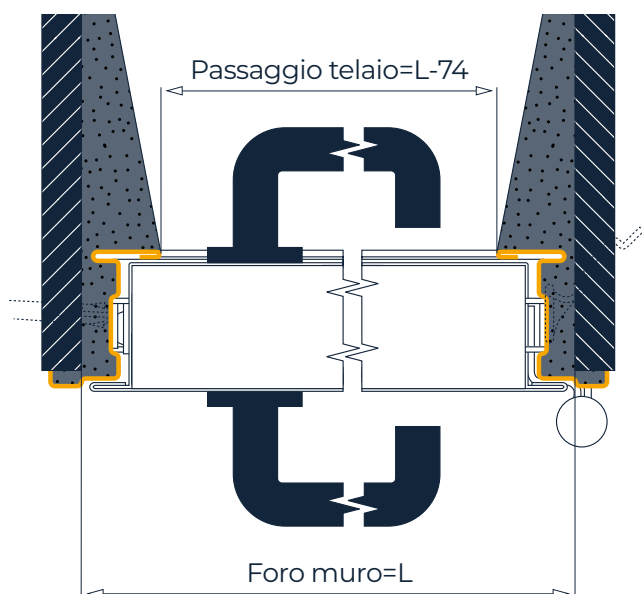

Sezione verticale

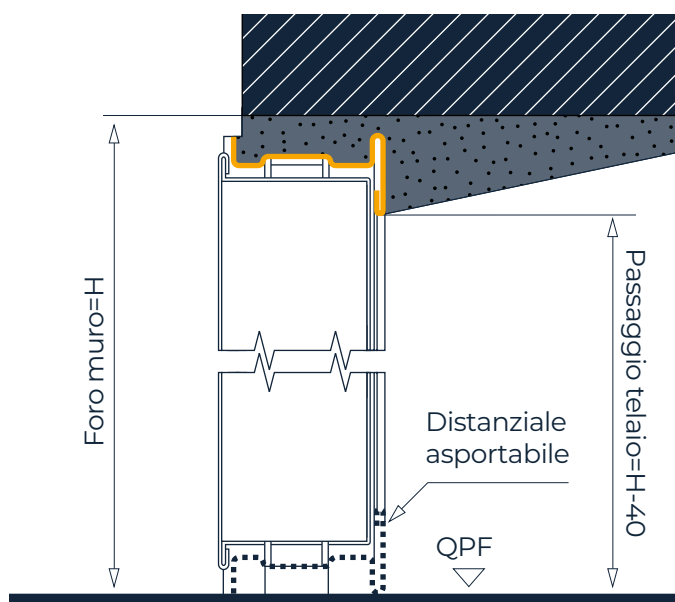

Foro muro

Larghezza	Altezza
800	2050
900	2050
1000	2050
1350	2050
800	2150
900	2150
1000	2150
1350	2150



Chiudiporta aereo

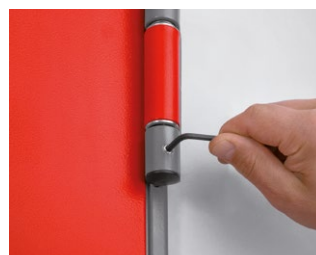

Cerniera portante dotata di viti per la registrazione verticale a sfere reggispinta



Zanca da murare



Predisposizione per il fissaggio con tasselli



Rimozione coprifilo inferiore



Distanziale inferiore asportabile manualmente

Porta con sistema NDD

Il sistema NDD offre ai clienti infinite possibilità riguardanti la realizzazione grafica delle superfici delle porte tagliafuoco.

Tecnologie più avanzate rendono possibile la **stampa in pieno su entrambe le ante**. NDD combina il prodotto porta tagliafuoco con stile e design.



Porte vetrate REI

Le chiusure **tagliafuoco** vetrate **REI** grazie ai **vetri antincendio** conciliano **sicurezza e visibilità** in un'unica soluzione. Sono dotate di maniglia antincendio e antistrappo per offrire sicurezza in caso di fuga d'emergenza. Grazie all'elettromagnete a parete è possibile mantenere le porte aperte qualora ce ne fosse bisogno. Sono dotate di serratura con cilindro Yale per offrire la **massima sicurezza** in ogni occasione.

Le nostre **vetrate** sono disponibili in due modelli, a **battente singolo o doppio**.



- 1 Maniglia antincendio e antistrappo di colore nero
- 2 Chiudiporta a slitta
- 3 Cerniere regolabili in acciaio avvitate al battente
- 4 Maniglione antipanico
- 5 Vetri antincendio a seconda della classe di appartenenza
- 6 Serratura con cilindro Yale

- 1 Serratura con cilindro Yale, maniglia antincendio e antistrappo di colore nero
- 2 Chiudiporta a slitta
- 3 Cerniere regolabili in acciaio avvitate al battente
- 4 Controserratura con punti di chiusura alto/basso automatici
- 5 Maniglione antipanico
- 6 Vetri antincendio a seconda della classe di appartenenza
- 7 Selettore chiusura ante

Ingombri porta con apertura a 90°

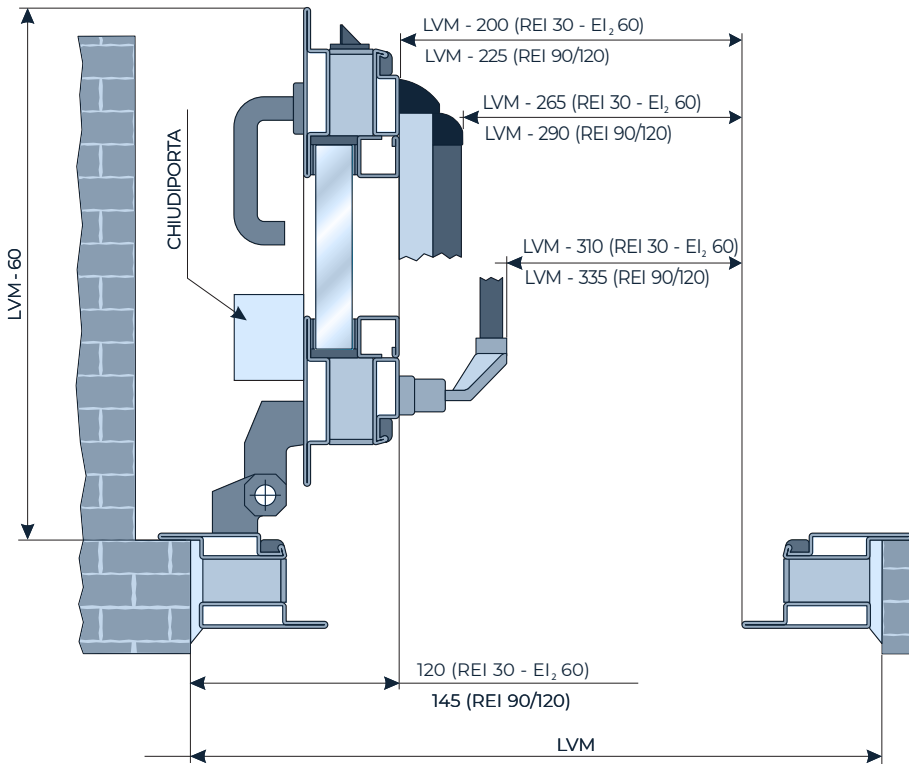

Definizione misura porta da sezione longitudinale

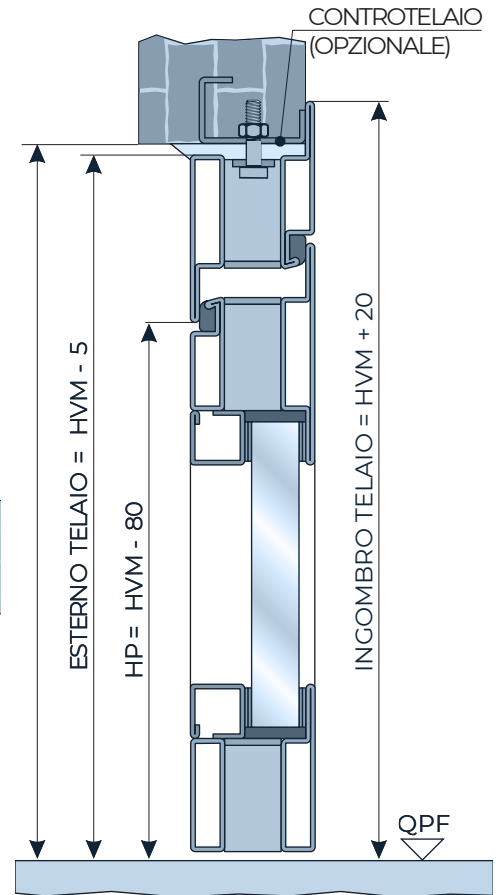

Ingombri porta con apertura a 90°

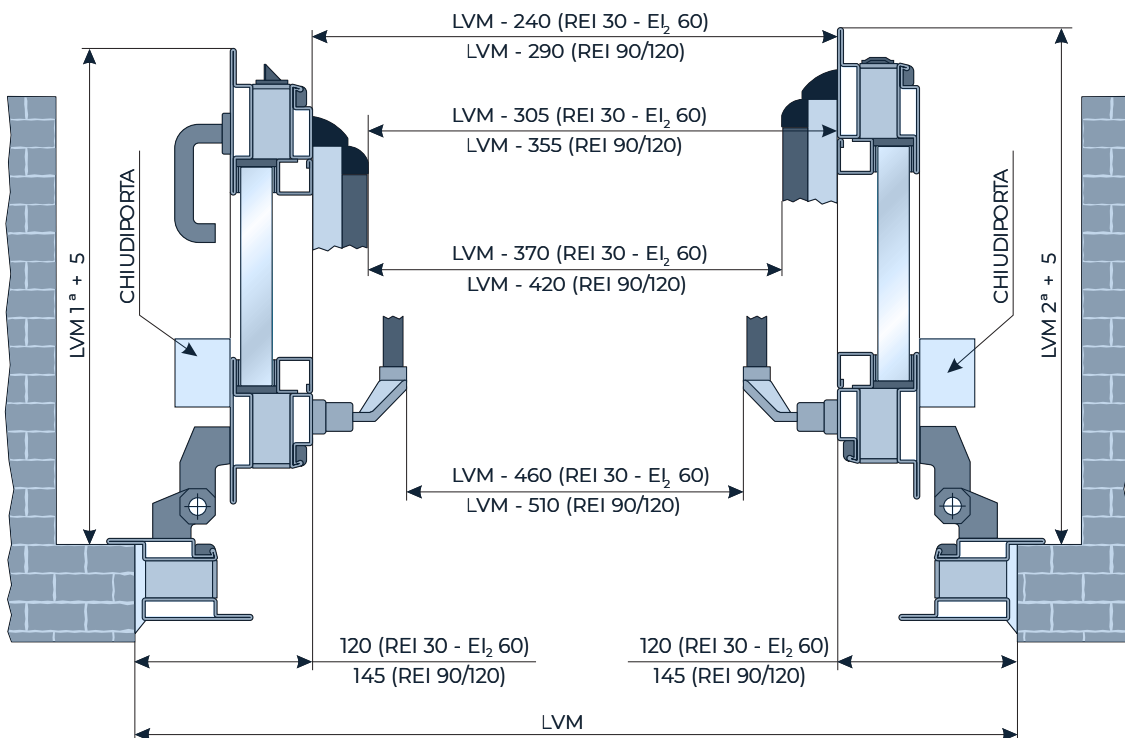

Portoni

Saliscendi REI 120 a moduli continui

- Anta realizzata a moduli continui di pannelli tamburati in lamiera d'acciaio coibentati con materiali isolanti. Giunti coibentati complanari e assieme a mezzo di viti. Spessore 80 mm
 - Labirinti fissi **in lamiera d'acciaio pressopiegata** e scorrimento su guide laterali e controscivoli parafiamma antifrizione
 - Contrappesi di equilibratura tarabili
 - **Maniglie ad incasso** su entrambi i lati poste sul lato inferiore
 - **Guarnizione termoespandente** posta su tutti i labirinti
 - Targhetta di contrassegno con elementi di riferimento applicata direttamente sulla maniglia
 - Finitura con mano di fondo **previa reticolazione a forno a 160° C**
- Dimensioni su richiesta
 - Nel suo funzionamento normale, la porta rimane in posizione di apertura, tenuta da un fusibile termico posto in alto sul distanziale dei labirinti. L'anta può essere chiusa a mano. In caso di incendio la chiusura avviene previa rottura del fusibile termico
 - Su richiesta il portone **può essere dotato di elettromagnete**
 - Vano muro realizzabili: L 500 x H 500 minimo, L 2300 x H 2300 massimo

Obbligatorio:

- Regolatore di velocità – per porte H 1200
- Doppio regolatore di velocità – per porte H 1600

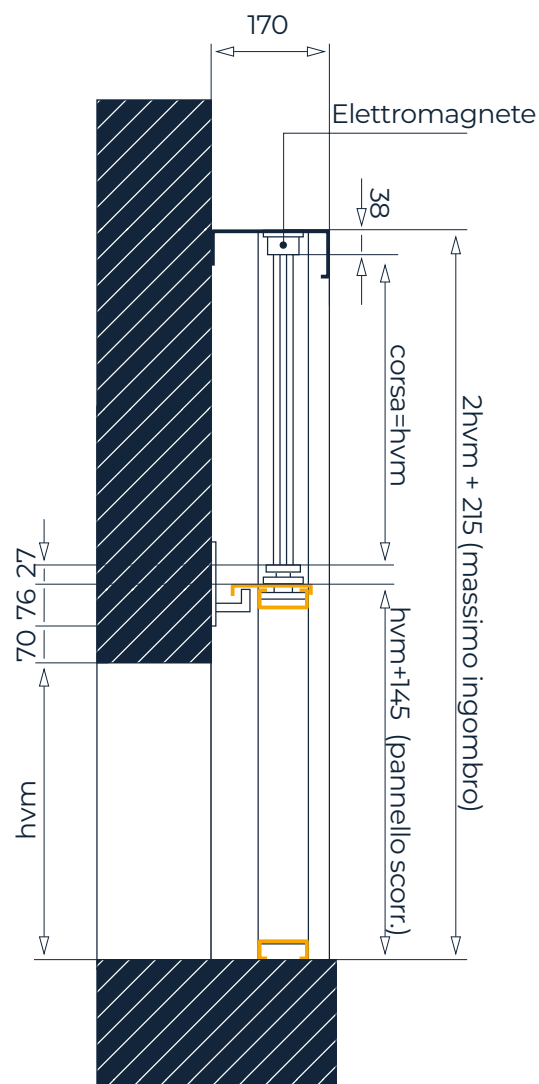
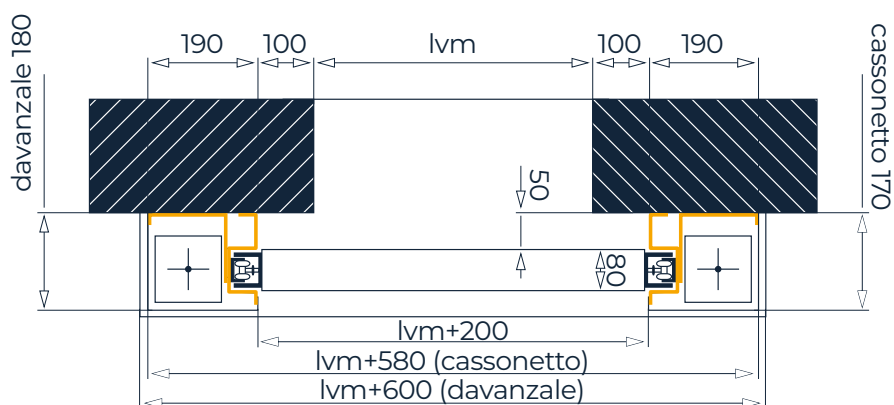
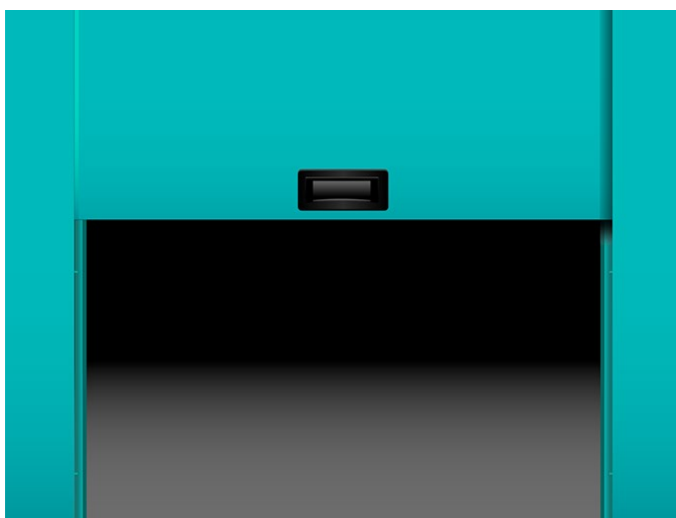

Portoni

Scorrevoli REI 120

A richiesta anche REI 180

- Anta realizzata con pannelli continui in lamiera d'acciaio zincata e preverniciata con materiale isolante ad alta densità, assemblato mediante giunti inferiori e superiori, per uno spessore di 100 mm
- Guida superiore profilata in lamiera d'acciaio zincata 4 mm
- 2 o più carrelli con ruota dotata di cuscinetti
- Fungo a pavimento posizionato oltre luce
- Carter guida superiore
- Carter contrappeso in battuta
- Maniglie ad incasso su entrambi i lati colore nero
- Guarnizione termoespandente in battuta e sotto il portone
- Labirinto fumo verticale e labirinto fumo superiore
- Lamiera zincata e preverniciata colore pastello turchese (RAL 6033 circa), grigio luce (RAL 7035

circa) oppure bianco (RAL 9010 circa) spessore 8/10, ricoperta di pellicola termodetraibile

- Targhetta di contrassegno applicata in coda al portone con apposito marchio
- Ammortizzatore di fine corsa, regolatore di chiusura di serie
- Sistema di chiusura automatico tramite contrappeso
- Peso del portone: 35 kg/m²
- Peso imballo: 55 kg/m²

Optional

- Elettromagnete, rilevatore di fumo (in questo caso il portone rimane aperto e per chiuderlo occorre agire sull'interruttore)
- Carter contrappeso in coda
- Struttura di sostegno con travi e pilastri coibentati (da rivestire a carico del cliente)
- Termofusibile a 70°C che permette, in caso di incendio, che il portone si possa richiudere da qualsiasi posizione
- Colori RAL a scelta
- Serratura chiusura

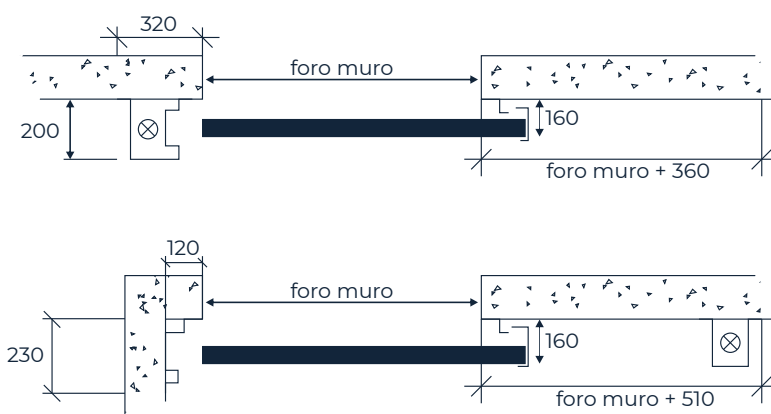
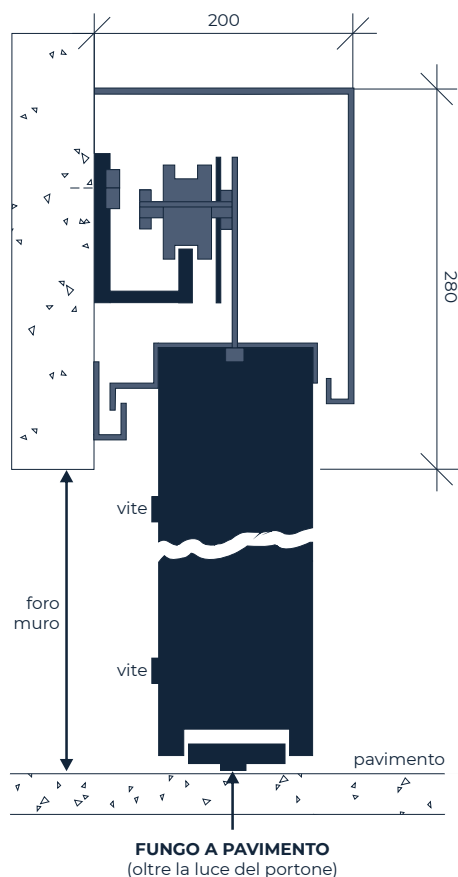

Moduli a deformabilità programmata

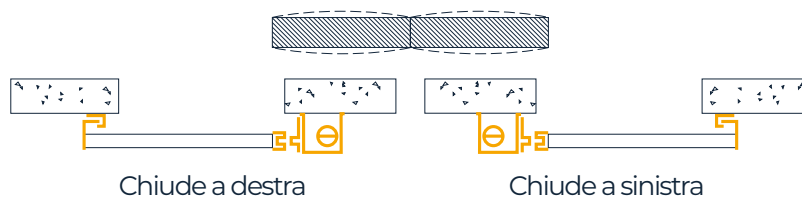

fungo a pavimento (oltre la luce del portone)

I portoni scorrevoli tagliafuoco non possono essere utilizzati come portoni industriali.



• Quote indicative a seconda delle dimensioni del portone. Ci riserviamo qualsiasi modifica senza alcun preavviso.

• La porta deve essere protetta dagli agenti atmosferici. Al sole il colore sbiadisce.

Magnum

Portone Girevole EI 60 - 90 - 120

Su tutta la gamma battente:



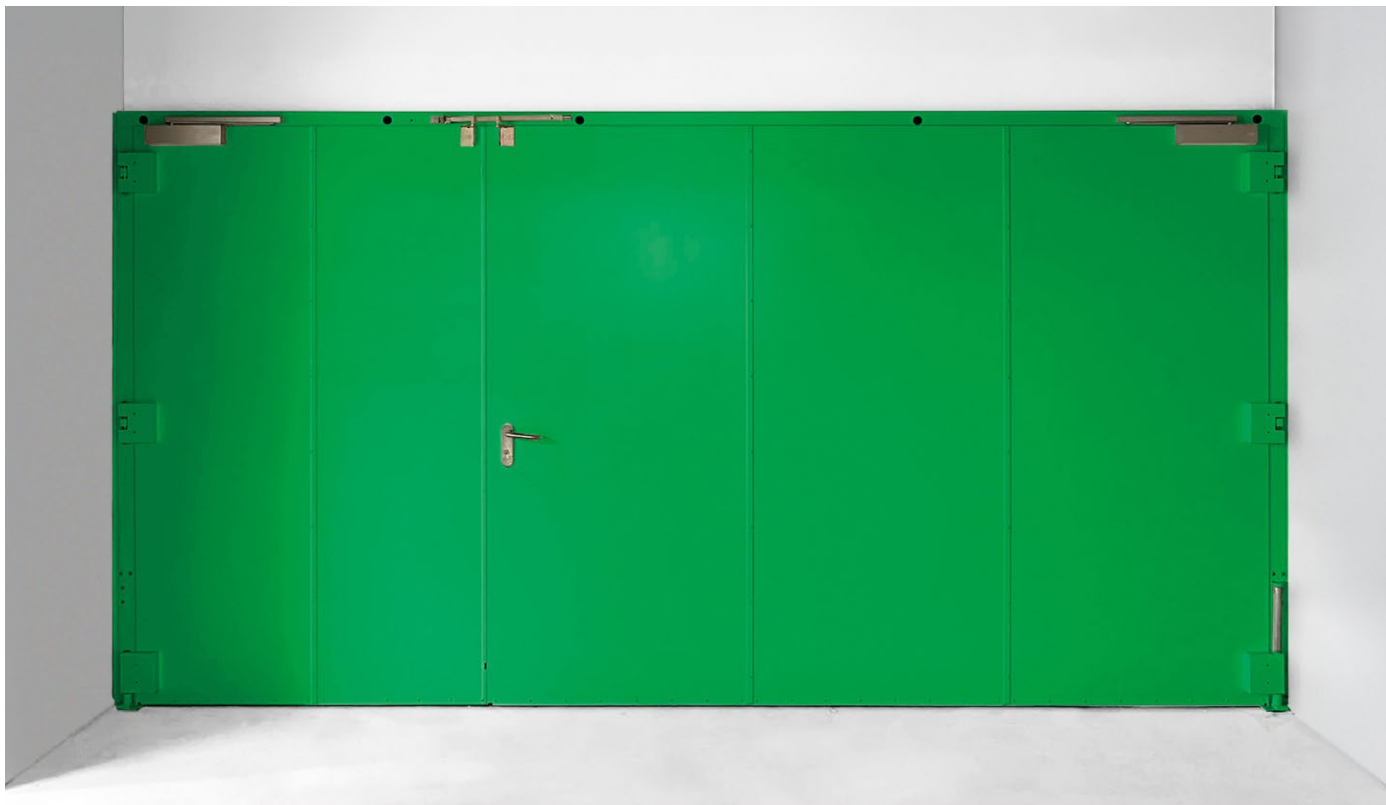

-  **Marcatura CE** conforme alla **UNI EN 16034** e **UNI EN 13241**.
-  Disponibile nella classe **EI 120 - EI 90 - EI 60**.
-  Disponibile ad **anta singola** o **doppia** con possibilità di porta pedonale.
-  Ampia gamma **RAL** e **NCS**. Tutta la gamma battente è disponibile anche in **versione INOX**.



Sansotun - per galleria autostradale

Portone Girevole EI 120

Su tutta la gamma Sansotun:

-  **Marcatura CE** conforme alla **UNI EN 16034** e **UNI EN 13241**.
-  Disponibile nella classe **EI 120**.
-  Disponibile ad **anta doppia**.
-  Ampia gamma **RAL** e **NCS**. Tutta la gamma girevoli è disponibile anche in **versione INOX**.

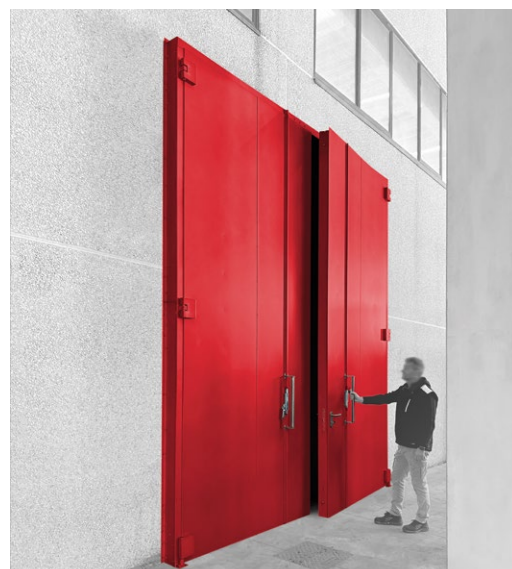

Tende avvolgibili flessibili

Tende EI 60 - 120

Su tutta la gamma tende:

 **Marcatura CE** conforme alla **UNI EN 16034** e **UNI EN 12101**.

 Disponibile nella classe **EI 120 - EI 60 - D 120 - DH 120**.



Porte su misura di grandi e grandissime dimensioni

Porte Tecniche

Scorrevoli, Saliscendi, Girevoli

Su tutta la gamma Porte Tecniche:

 **Marcatura CE** conforme alla **UNI EN 13241**.

 Versione **Porta Tecnica**

 Disponibile ad **anta singola** o **doppia** con possibilità di porta pedonale.

 Ampia gamma **RAL** e **NCS**. Anche in **versione INOX**.



Soluzioni di sicurezza flessibili

Barriere Flessibili

Su tutta la gamma barriere:

 Per rendere sicuri gli ambienti di lavoro ovunque ci sia movimento di veicoli, merci e persone. Ideale nei magazzini, aree logistiche e ambienti lavorativi. Protegge l'incolumità dei lavoratori. Protegge l'integrità delle strutture.



Sicurezza



Risparmio



Flessibilità







PORTE
MULTIUSO

Porta Rever

A una o a due ante **in lamiera d'acciaio, completamente zincata** dispone di ante tamburate con interposta struttura rigida in fibra alveolare a telaio angolare da assiemare per porta a due ante e assiemato per porta ad un'anta, da fissare con zanche o tasselli.

L'anta principale ha una serratura standard con **foro cilindrico ad inserto per chiave tipo Patent** compresa e **maniglia antinfortunistica** di colore nero che garantisce solidità e sicurezza. L'anta secondaria è composta da catenaccio centrale manuale per il bloccaggio in alto e in basso. Quattro cerniere portanti e sei rostri di tenuta in battuta.

La porta Rever dispone di **verniciatura con polveri epossipoliestere termoindurite** con finitura a struttura antigraffio goffrata, colore standard pastello turchese.

Questa porta reversibile è **disponibile con traversa inferiore adattabile** per eventuale realizzo di battuta a pavimento, oppure asportabile.

Foro muro

Larghezza	Altezza
700	2050/2150
800	2050/2150
900	2050/2150
1000	2050/2150
1350	2050/2150

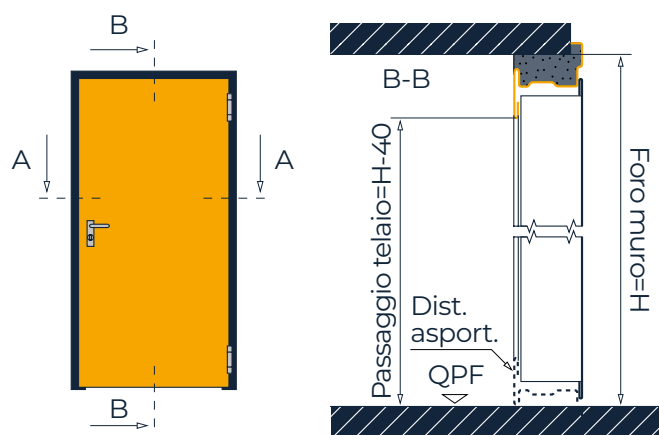
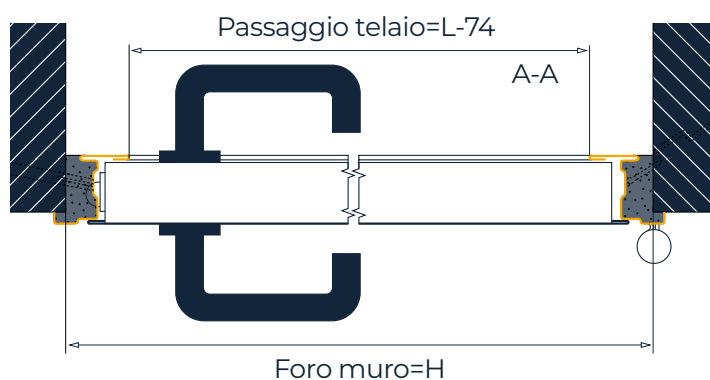



Oblò Ø300
FM L min=700

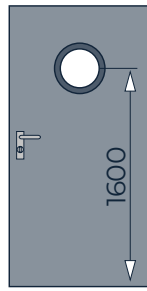

Oblò Ø400
FM L min=800

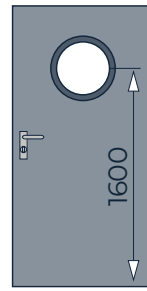

Oblò 300x500
FM L min=700

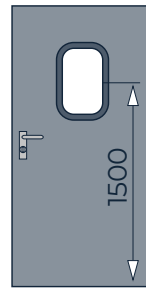

Oblò 400x700
FM L min=800

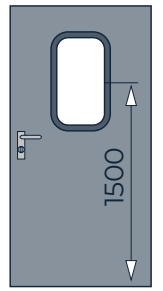

Oblò per porte Rever ad una e due ante realizzato con profilo perimetrale in gomma EPDM colore nero e vetro stratificato 3+3 trasparente. Disponibile anche come KIT per l'applicazione in cantiere. Senso di apertura da definire.

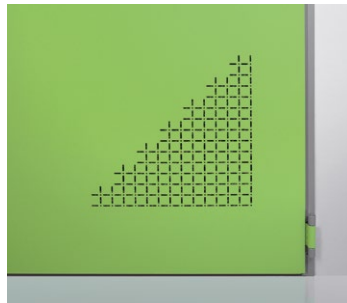
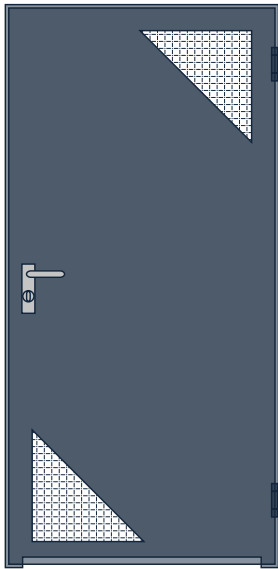

Fori d'aerazione

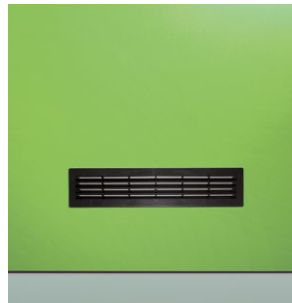

Bocchette in PVC



Telaio rialzato

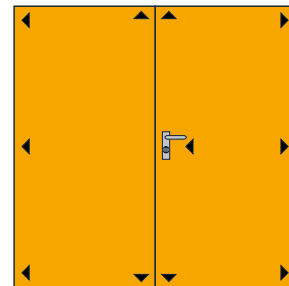
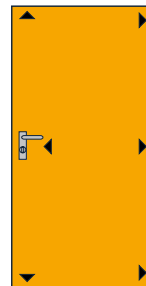

Punto di chiusura

Versione porta Rever Secur ad un'anta e per ante principali di porte a due ante con serratura a tre punti di chiusura compreso cilindro europeo. Disponibile anche come kit per l'applicazione in cantiere. Le porte Rever Secur mantengono la caratteristica di reversibilità.

Senso di apertura spingi a sinistra



Senso di apertura spingi a destra



Porta Diamant

- Chiambrana perimetrale in due profili di alluminio estruso ad accoppiamento telescopico.
- Battente spessore 38 mm in bilaminato plastico.
- **Finitura antigraffio** bordato sul perimetro in ABS con bordo arrotondato.
- **Trattamento con ossidazione anodica** nel colore naturale oppure verniciati a polvere poliestere nei colori RAL disponibili.
- **Cerniere in alluminio** con boccole in nylon.
- **Guarnizione** perimetrale **coestrusa** in Durflex.
- **Serratura a doppio quadro** o cilindro sagomato europeo.
- A richiesta: applicazione del "Libero/Occupato" (maniglia esclusa).



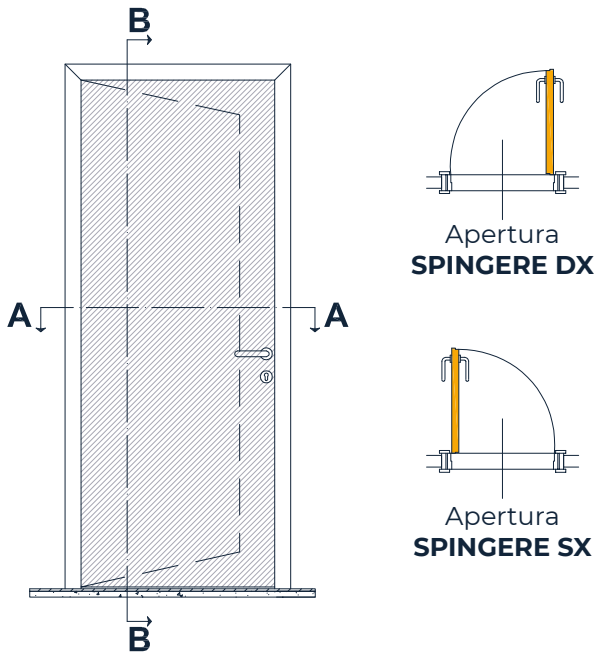

Misure standard (mm) - Porta ad 1 anta	
Luce controtelaio	Luce passaggio
800 / 810 x 2150	700 x 2100
900 / 910 x 2150	800 x 2100
1000 / 1010 x 2150	900 x 2100
1100 / 1110 x 2150	1000 x 2100

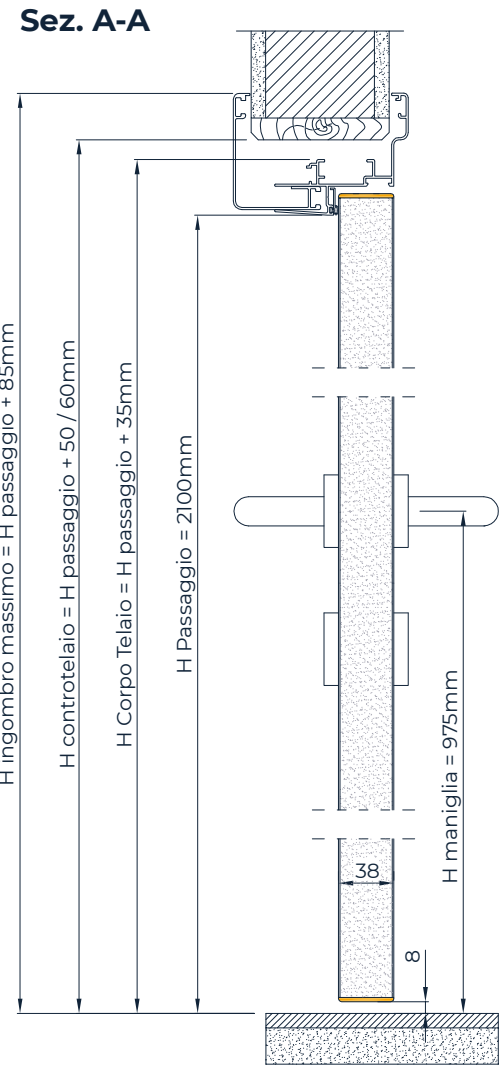

Sez. A-A

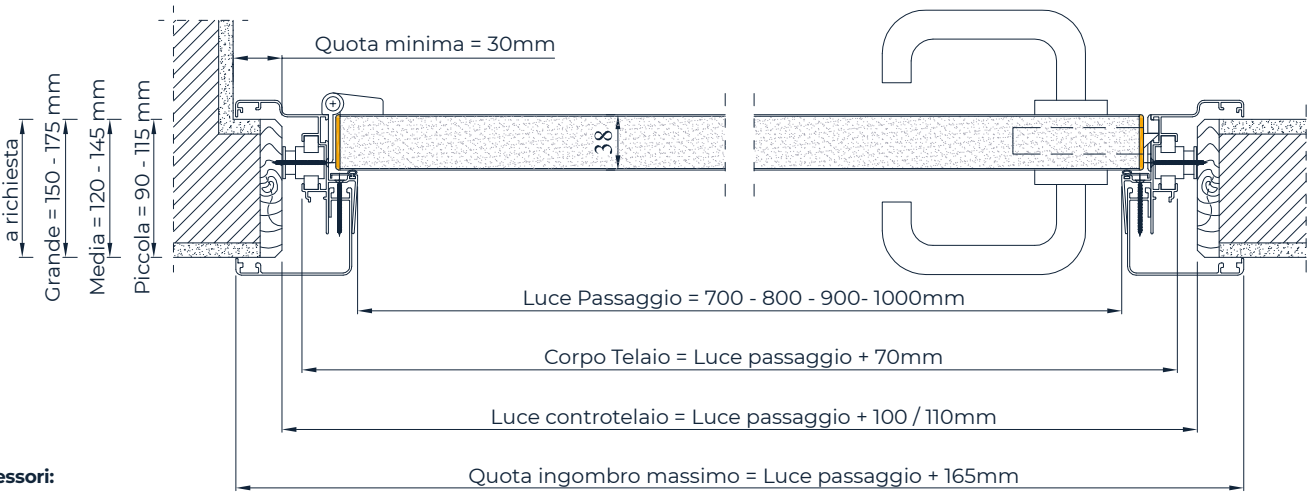

Accessori:

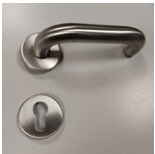

Maniglia in acciaio inox satinato



Nottolino Libero-occupato WC in acciaio inox satinato

Colori telaio a magazzino:

- OX ARGENTO Anodizzato
- RAL 9010 Bianco opaco
- RAL 1013 Avorio
- RAL VIV 9006
- RAL VIV 9005 Nero opaco

Colori Battente a magazzino:

- BIANCO (simil ABET 406)
- AVORIO (simil ABET 414)
- GRIGIO CHIARO (simil ABET 475)
- NERO (simil ABET 421)
- AZZURRO (simil ABET 858)
- VERDE CHIARO (simil ABET 454)
- ROSSO (simil ABET 431)
- CILIEGIO (simil ABET 1643)
- WENGÈ (simil ABET 314)

Porta

Boema

Forever/PL



FOREVER/PL

Variante con telaio e bordo anta in PVC, anta in PVC Liscio.

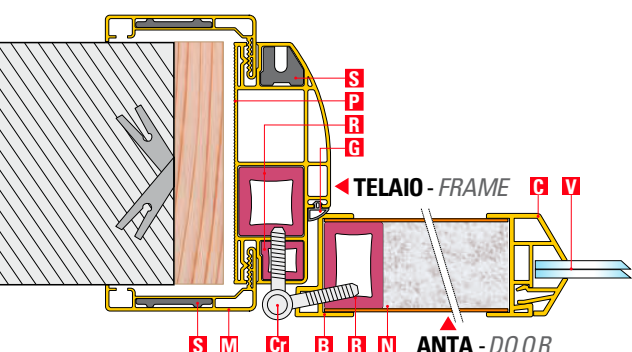

Porte con reazione al fuoco in classe 1



La **porta tecnica Boema Forever/PL** è progettata per ambienti professionali dove sono richieste robustezza, igiene e facilità di manutenzione. La struttura con **telaio e anta in PVC estruso pluricamera** garantisce elevata resistenza agli urti, buona capacità di isolamento acustico e lunga durata nel tempo.

La superficie liscia del PVC consente una **pulizia semplice e veloce** ed è resistente a oli, grassi e agenti tipici negli ambienti di lavoro.

Disponibile in diverse configurazioni e con possibilità di **vetri o griglie di aerazione**, rappresenta una soluzione affidabile e versatile per officine, ambienti industriali e laboratori.

Caratteristiche tecniche

TELAIO in PVC estruso antiurto pluri-camere.

(R) Rinforzi con barre di PVC all'interno delle camere a supporto delle cerniere e delle viti di fissaggio.

(P) Parete zigrinata per eventuale fissaggio con schiume poliuretaniche.

(G) Guarnizione di battuta dell'anta in gomma.

(M) Mostre coprifilo in PVC estruso dello stesso colore del telaio o di colore diverso su richiesta, dotate di scanalature millerighe per la regolazione ed il fissaggio a scatto nelle sedi del telaio. Fornite di serie già tagliate a misura con angoli a 45°.

(S) Squadrette di allineamento.

ANTA di spessore 40 mm composta da lastre lisce in PVC estruso antiurto (o lastre in laminato plastico tipo Abet cartella Print).

(N) Nucleo in Polistirene espanso idrorepellente e autoestinguente in classe uno.

(R) Rinforzi con barre di PVC estruso sul perimetro a supporto delle cerniere e della serratura.

(B) Bordo anta in PVC estruso antiurto dello stesso colore del telaio o colore diverso su richiesta, posizionato a sormonto sul perimetro dell'anta.

(C) Cornici del vetro in PVC estruso dello stesso colore del bordo anta.

(V) Vetro stratificato di spessore 6 mm (3+3) fornito su richiesta nelle diverse finiture.

FERRAMENTA:

(Cr) Cerniere registrabili su 2 assi tipo "Anuba" in acciaio zincato rivestito in resina colore nero (o di colore bianco su richiesta).

(Sr) Serratura a chiusura meccanica con chiave "patent" di serie o altre serrature o nottolino Wc libero/occupato su richiesta.

(Mr) Maniglia fornita separatamente su richiesta.

Modelli



FR/PL-00



FR/PL-V1



FR/PL-V2



FR/PL-V3



FR/PL-V4



FR/PL-V5



FR/PL-V6

Tabella Colori

Telai e bordi ante in PVC

STANDARD

B 9010 B 1013 B 7035

B 7011

ALTRI COLORI PVC

B 1004 B 3002 B 8017

B 5010 B 6005 B 9005

Rivestimento ante in PVC liscio

STANDARD

B 9010 B 7035

Rivestimento ante in lam. plast.

STANDARD

B 0406 F6 B 0475 F6 B 0879 F6

B 0421 F6 B 0414 F6 B 1828 F6

B 0860 F6 B 0861 F6 B 1822 F6

B 1809 F6 B 0859 F6 B 0453 F6

B 0450 F6

Vetri

STANDARD

Trasparente

SATINATI

Satinato bianco

Satinato bronzo

ALTRI COLORI ABET



I colori sopra rappresentati sono puramente indicativi.

Porta

Boema

Forever/PL

APERTURA "BATTENTE"

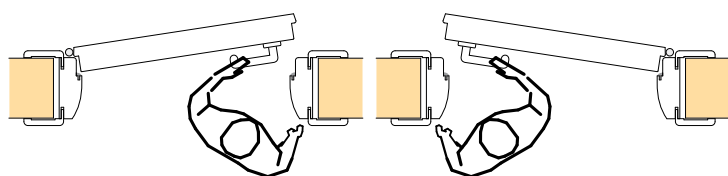

Ss: Spingere sinistra

Sd: Spingere destra

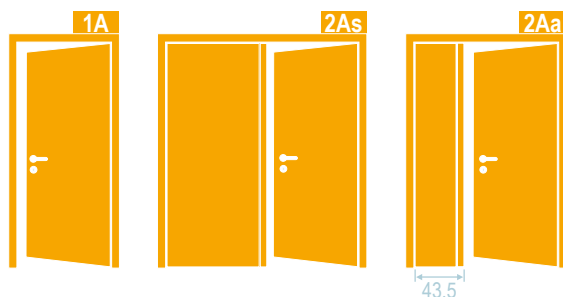

1A (un'anta) - 2As (due ante simmetriche) - 2Aa (due ante asimmetriche)

Telaio "STANDARD"

MISURE STANDARD		Larghezza							Altezza
1 A	Et esterno telaio	68,5	73,5	78,5	83,5	88,5	93,5	98,5	214,5
	Lp luce passaggio	60	65	70	75	80	85	90	210,2
2 As	Et esterno telaio	132	142	152	162	172	182	192	214,5
	Lp luce passaggio	123,5	133,5	143,5	153,5	163,5	173,5	183,5	210,2
2 Aa	Et esterno telaio	112	117	122	127	132	137	142	214,5
	Lp luce passaggio	103,5	108,5	113,5	118,5	123,5	128,5	133,5	210,2

MISURE MASSIME		Larghezza	Altezza
1 A	Et esterno telaio	Fino a 108,5	
2 As	Et esterno telaio	Fino a 212	Fino a 254,5
2 Aa	Et esterno telaio	Fino a 152	

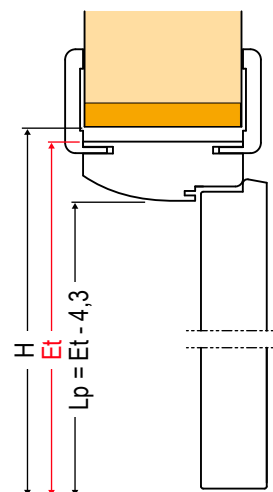
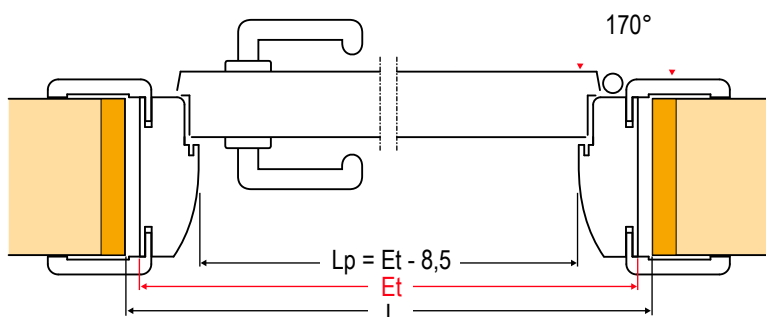

Telaio "MINI" e "ZETA"

MISURE STANDARD		Larghezza							Altezza
1 A	Et esterno telaio	67,5	72,5	77,5	82,5	87,5	92,5	97,5	214
	Lp luce passaggio	60	65	70	75	80	85	90	210,2
2 As	Et esterno telaio	131	141	151	161	171	181	191	214
	Lp luce passaggio	123,5	133,5	143,5	153,5	163,5	173,5	183,5	210,2
2 Aa	Et esterno telaio	111	116	121	126	131	136	141	214
	Lp luce passaggio	103,5	108,5	113,5	118,5	123,5	128,5	133,5	210,2

MISURE MASSIME		Larghezza	Altezza
1 A	Et esterno telaio	Fino a 107,5	
2 As	Et esterno telaio	Fino a 211	Fino a 254
2 Aa	Et esterno telaio	Fino a 151	

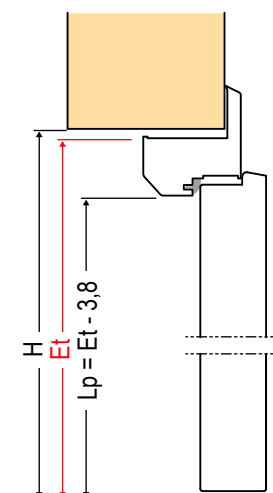
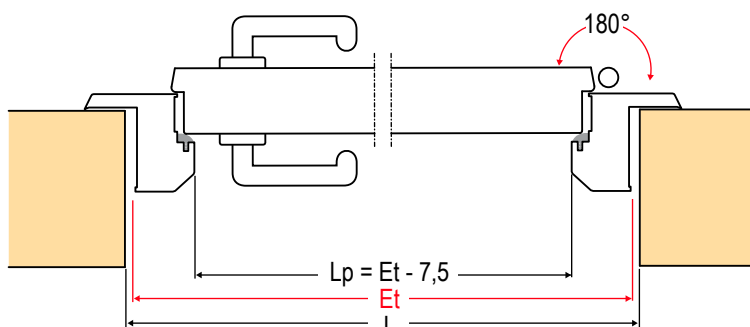

Porta Cantina

Zincata



Porta cantina in lamiera zincata, progettata per garantire funzionalità e lunga durata nel tempo.

Grazie alla possibilità di apertura reversibile, rappresenta una soluzione pratica e affidabile per locali tecnici, cantine e ambienti di servizio.

Telaio fisso realizzato con profilo a "Z" in lamiera zincata sp. 1,0 mm su tre lati, con apertura a spingere o a tirare. Corredato di zanche di fissaggio a murare o con tasselli, profilo inferiore removibile dopo l'installazione.

Anta mobile costituita da monolamiera di acciaio zincato pressopiegata sp. 0,6 mm opportunamente grecata. Rinforzata nel lato interno da traversi longitudinali. Corredato da due file di cappette superiori e inferiori di aerazione, due cerniere portanti a due ali con piastrina di riscontro, su entrambi i lati per rendere l'anta reversibile.

Maniglia in plastica nera con viti di fissaggio passanti.

Serratura reversibile con scrocco, catenaccio centrale e cilindro tondo tipo yale.

Misure standard foro muro (mm)

L	700	800	900	1000	700	800	900	1000
H	2050	2050	2050	2050	2150	2150	2150	2150

Versione a spingere

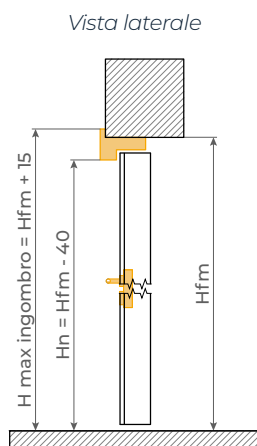
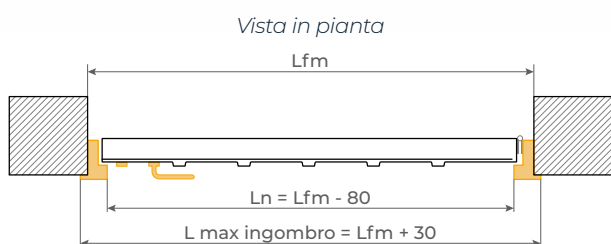

Versione a tirare

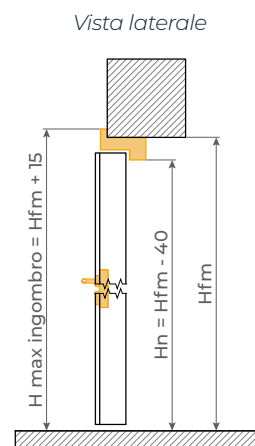







CEDIT S.r.l.

Via Vittona, 13 - 10079 Mappano (TO)
Tel. +39 011 996 97 63 - Fax +39 011 991 04 00
e-mail: info@cedit.it - www.cedit.it